

# GRAPHITE

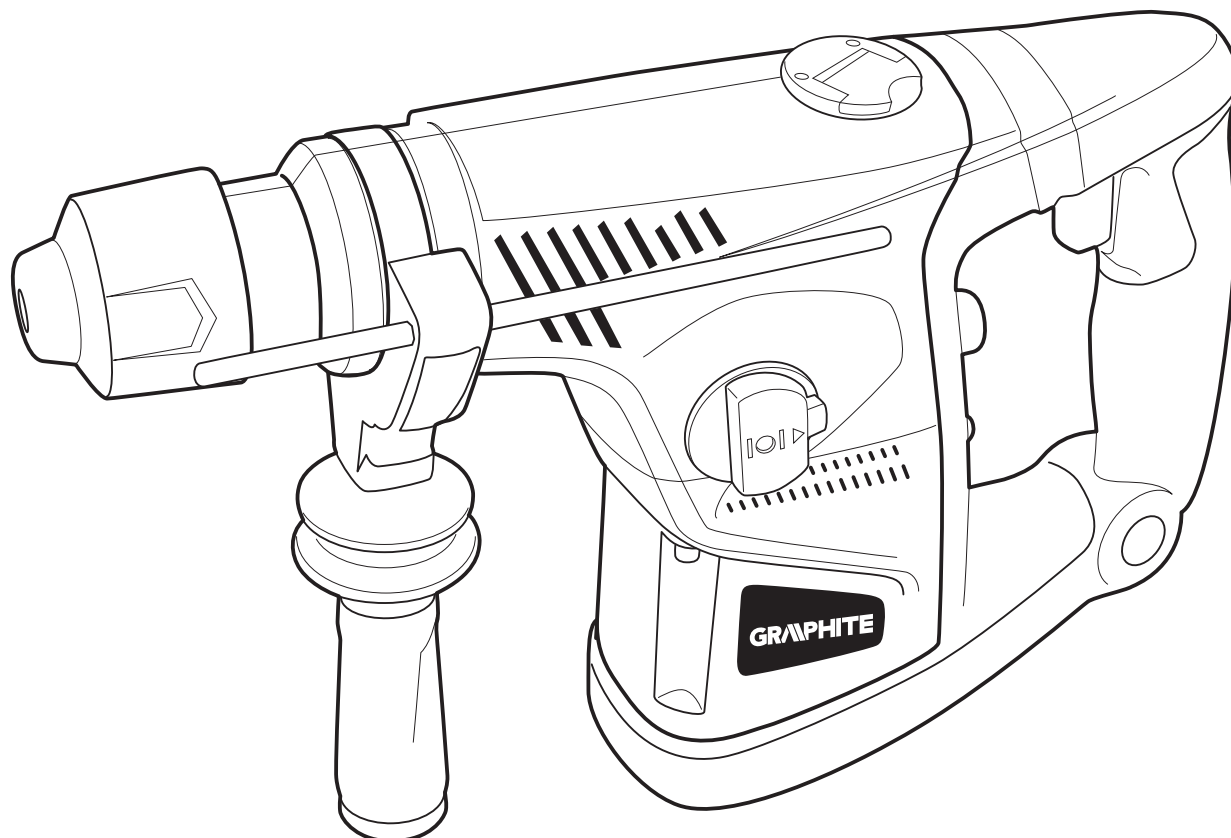

PL *MŁOT UDAROWY*

GB *HAMMER DRILL*

DE *SCHLAGHAMMER*

RU *ΠΕΡΦΟΡΑΤΟΡ*

UA *ΠΕΡΦΟΡΑΤΟΡ*

HU *VÉSŐKALAPÁCS*

RO *PICKAMER*

CZ *BOURACÍ KLADIVO*

SK *PRÍKLEPOVÉ KLADIVO*

SL *UDARNO KLADIVO*

LT *ATSKĖLIMO PLAKTUKAS*

LV *TRIECIENVESERIS*

EE *PUURVASAR*

BG *КЪРТАЧ*

HR *UDARNI ČEKIĆ*

SR *UDARNI ČEKIĆ*

GR *ΣΦΥΡΑ*

ES *MARTILLO DE PERCUSIÓN*

IT *MARTELLO DEMOLITORE*

PT *MARTELO DE IMPACTO*

FR *MARTEAU À CHOCS*

## 58G858





Ⓟ	<i>INSTRUKCJA OBSŁUGI</i> .....	6
Ⓤ	<i>INSTRUCTION MANUAL</i> .....	10
Ⓛ	<i>BETRIEBSANLEITUNG</i> .....	12
Ⓡ	<i>РУКОВОДСТВО ПО ЭКСПЛУАТАЦИИ</i> .....	15
Ⓤ	<i>ІНСТРУКЦІЯ З ЕКСПЛУАТАЦІЇ</i> .....	18
Ⓡ	<i>HASZNÁLATI UTASÍTÁS</i> .....	21
Ⓡ	<i>INSTRUCTIUNI DE DESERVIRE</i> .....	24
Ⓡ	<i>INSTRUKCE K OBSLUZE</i> .....	27
Ⓡ	<i>NÁVOD NA OBSLUHU</i> .....	30
Ⓛ	<i>NAVODILA ZA UPORABO</i> .....	32
Ⓛ	<i>APTARNAVIMO INSTRUKCIJA</i> .....	35
Ⓛ	<i>LIETOŠANAS INSTRUKCIJA</i> .....	37
Ⓛ	<i>KASUTUSJUHEND</i> .....	40
Ⓡ	<i>ИНСТРУКЦИЯ ЗА ОБСЛУЖВАНЕ</i> .....	42
Ⓡ	<i>UPUTE ZA UPOTREBU</i> .....	45
Ⓡ	<i>UPUTSTVO ZA UPOTREBU</i> .....	48
Ⓡ	<i>ΟΔΗΓΙΕΣ ΧΡΗΣΗΣ</i> .....	50
Ⓛ	<i>INSTRUCCIONES DE USO</i> .....	53
Ⓛ	<i>MANUALE ORIGINALE (PER L'USO)</i> .....	56
Ⓡ	<i>MANUAL DE INSTRUÇÕES</i> .....	59
Ⓡ	<i>NOTICE D'EMPLOI</i> .....	62

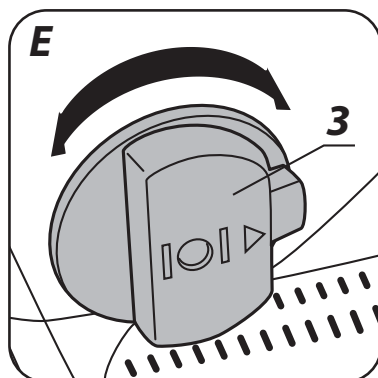
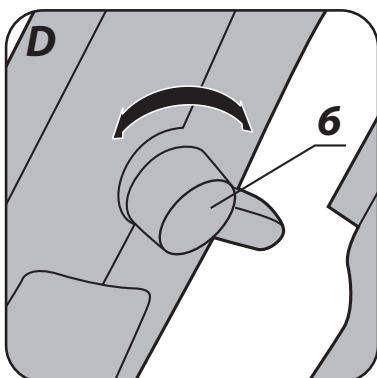
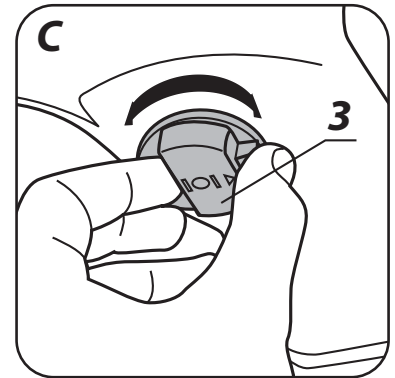
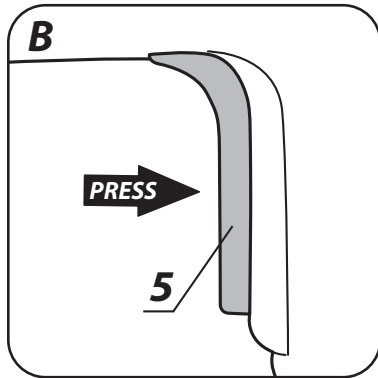
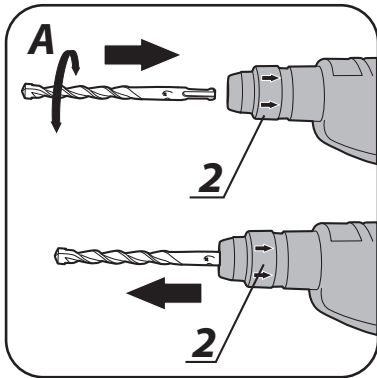
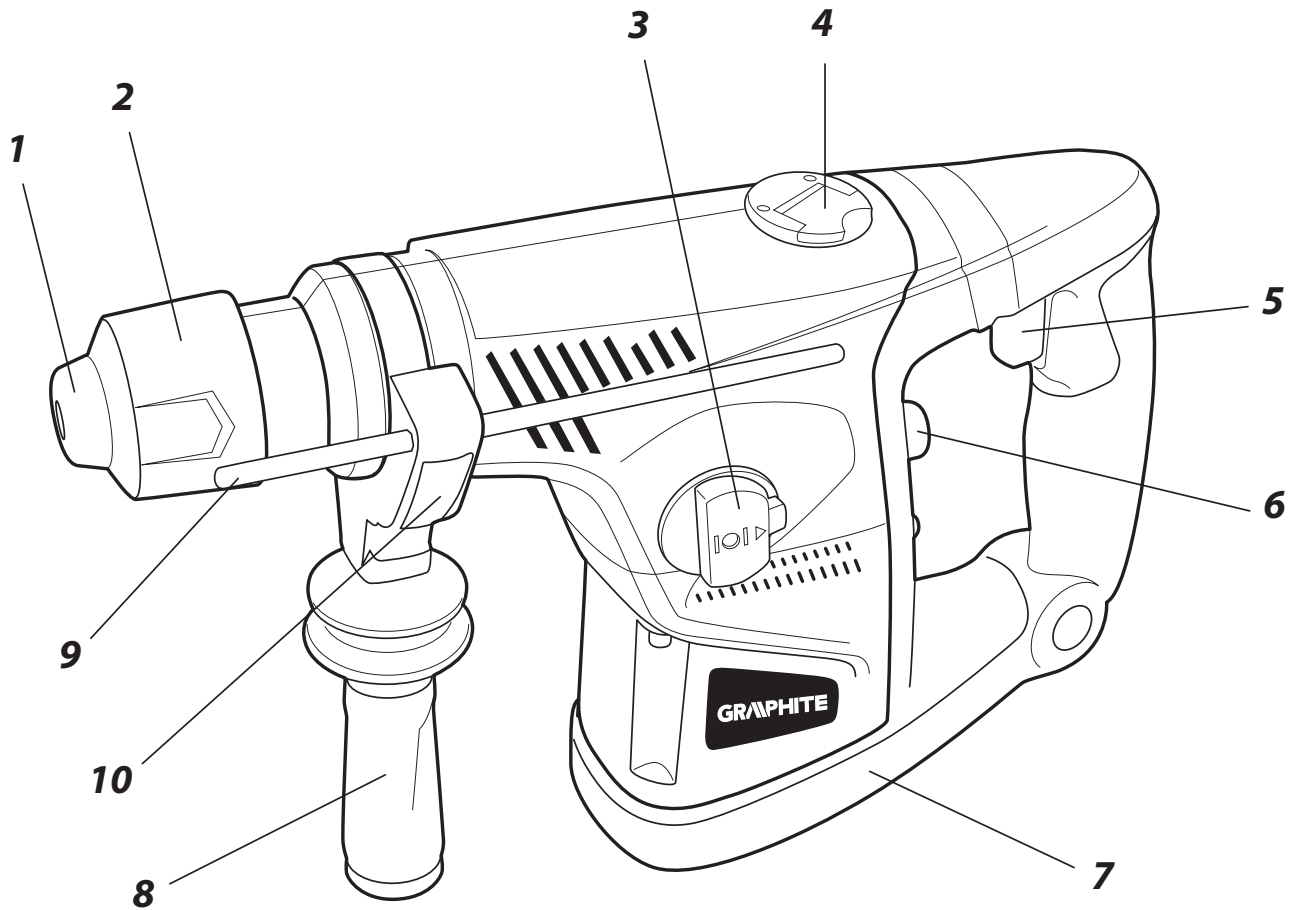

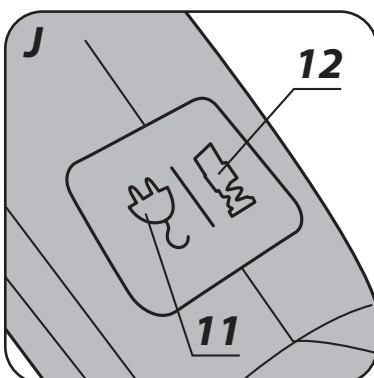
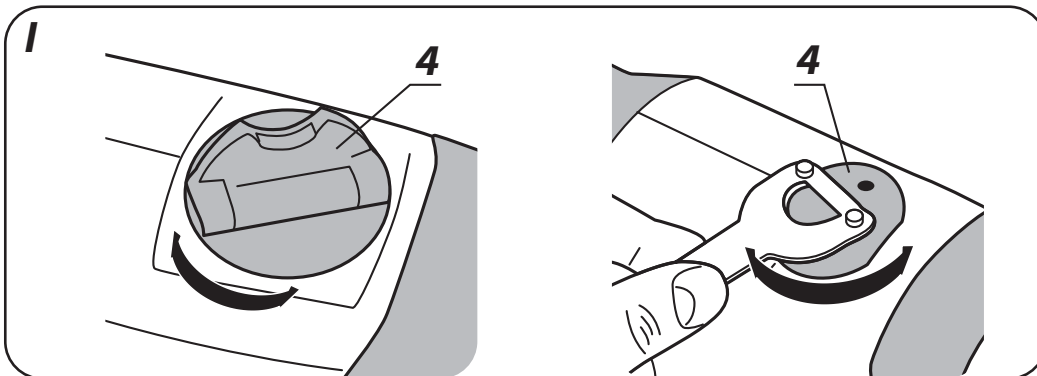
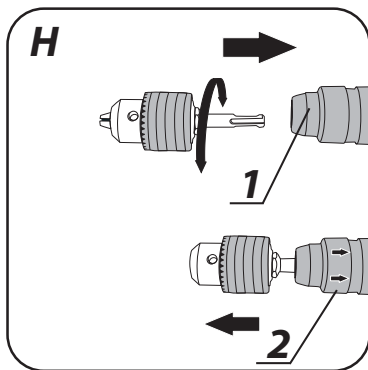
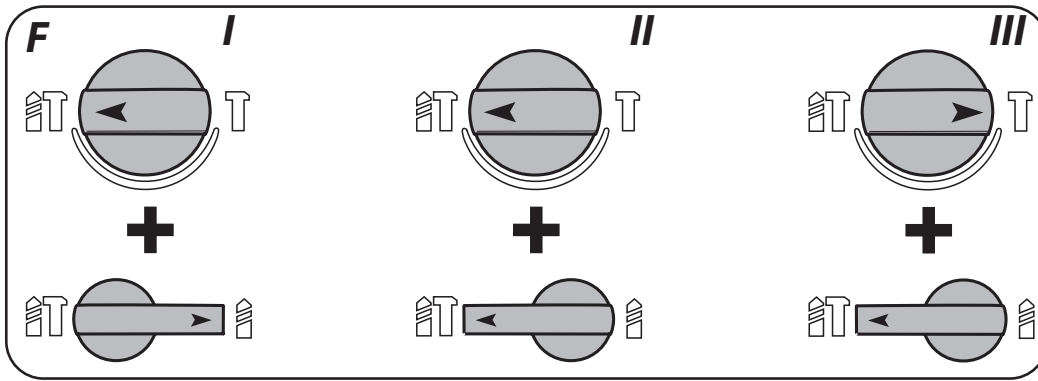

**PL INSTRUKCJA ORYGINALNA  
(OBSŁUGI)**

**MŁOT UDAROWY  
58G858**

UWAGA: PRZED PRZYSTĄPIENIEM DO UŻYTKOWANIA ELEKTRONARZĘDZIA NALEŻY UWAGAŃNIE PRZECZYTAĆ NINIEJSZĄ INSTRUKCJĘ I ZACHOWAĆ JĄ DO DALSZEGO WYKORZYSTANIA.

**SZCZEGÓLWE PRZEPISY BEZPIECZEŃSTWA**

**OSTRZEŻENIA DOTYCZĄCE PRACY MŁOTEM ELEKTRYCZNYM**

**Uwaga:** Przed przystąpieniem do czynności związanych z regulacją, obsługą lub naprawą należy wyjąć wtyczkę przewodu zasilającego z gniazdka sieciowego.

- W czasie posługiwania się młotem należy stosować okulary lub gogle ochronne, środki ochrony słuchu i hełm ochronny, (jeśli istnieje niebezpieczeństwo, że może spaść cokolwiek z góry). Zaleca się stosowanie półmaski ochronnej i obuwia przeciwpoślizgowego. Jeśli wymaga tego charakter wykonywanej pracy należy stosować systemy odpylające.
- Przed przystąpieniem do pracy należy upewnić się czy uchwyt wiertarski młota jest właściwie zamocowany na swoim miejscu.
- W czasie pracy, wskutek wibracji może dojść do poluzowania zamocowania narzędzia, dlatego należy szczególnie uważnie skontrolować mocowania narzędzia przed rozpoczęciem pracy. Niepożądanego poluzowania narzędzia może być przyczyną uszkodzenia narzędzia lub wypadku przy pracy.
- Jeśli młot ma być użytkowany w niskiej temperaturze lub po dłuższym okresie przechowywania, należy zezwolić, aby młot kilka minut pracował bez obciążenia, aby jego elementy wewnętrzne zostały odpowiednio nasmarowane.
- W czasie posługiwania się młotem trzymany w górze należy pewnie rozstawić stopy i upewnić się czy na dole nie ma osób postronnych.
- Zawsze należy trzymać młot obiema rękami, wykorzystując rękojeść dodatkową.
- Nie wolno dotykać rękami do wirujących części młota. Nie wolno także rękami zatrzymywać obracającego się wrzeciono młota. Postępowanie przeciwne grozi uszkodzeniem ręki.
- Nie wolno kierować pracującego młota ku innym osobom ani ku sobie.
- W czasie pracy młotem należy trzymać go za elementy izolowane, aby uniknąć porażenia elektrycznego w czasie ewentualnego natrafienia na przewód elektryczny znajdujący się pod napięciem.
- Nie wolno dopuścić do przedostania się jakiegokolwiek płynu do wnętrza młota. Do czyszczenia powierzchni młota używać mydło mineralne i wilgotną tkaninę. Nie wolno stosować do czyszczenia benzyny lub innych środków czyszczących, które mogą być szkodliwe dla elementów plastikowych.
- Jeśli zachodzi konieczność stosowania przedłużacza, to zawsze należy pamiętać o właściwym doborze przedłużacza (do 15 m, przekrój przewodów 1,5 mm<sup>2</sup>, powyżej 15 m, lecz mniej niż 40 m – przekrój przewodów 2,5 mm<sup>2</sup>). Przedłużacz zawsze powinien być w pełni rozwinięty.
- Nie wolno posługiwać się trójściskowym uchwytem wiertarskim, gdy młot jest ustawiony na pracę w trybie wiercenia z udarem lub dławowania. Ten uchwyt jest przeznaczony wyłącznie do wiercenia bez udaru w drewnie lub stali.

**UWAGA!** Urządzenie służy do pracy wewnątrz pomieszczeń.

Mimo zastosowania konstrukcji bezpiecznej z samego założenia, stosowania środków zabezpieczających i dodatkowych środków ochronnych, zawsze istnieje ryzyko szcążkowe doznania urazów podczas pracy.

**BUDOWA I ZASTOSOWANIE**

Młot elektryczny jest ręcznym elektronarzędziem z izolacją II klasy. Urządzenie jest napędzane jednofazowym silnikiem komutatorowym. Młot może być używany do wiercenia otworów

w trybie pracy bez udaru, z udarem lub drążenia kanałów, oraz obróbki powierzchni w takich materiałach jak beton, kamień, cegła itp. Obszary ich użytkowania to wykonawstwo prac remontowo - budowlanych, oraz wszelkich prac z zakresu samodzielnej działalności amatorskiej (majsterkowanie).



Nie wolno używać elektronarzędzia niezgodnie z jego przeznaczeniem.

**OPIS STRON GRAFICZNYCH**

Poniższa numeracja odnosi się do elementów urządzenia przedstawionych na stronach graficznych niniejszej instrukcji.

1. Uchwyt SDS-plus
2. Tuleja mocująca
3. Przełącznik trybu wiercenia
4. Pokrywa punktu smarowania
5. Włącznik
6. Przełącznik trybu udaru
7. Osłona dolna silnika
8. Rękojeść dodatkowa
9. Listwa ogranicznika głębokości wiercenia
10. Przycisk blokady listwy ogranicznika głębokości wiercenia
11. Kontrolka podłączenie napięcia
12. Kontrolka zużycia szczotek węglowych

\* Mogą występować różnice między rysunkiem a wyrobem

**OPIS UŻYTYCH ZNAKÓW GRAFICZNYCH**



UWAGA



OSTRZEŻENIE



MONTAŻ/USTAWIENIA



INFORMACJA

**WYPOSAŻENIE I AKCESORIA**

- |                              |         |
|------------------------------|---------|
| 1. Wiertła                   | - 1 szt |
| 2. Dłuta                     | - 1 szt |
| 3. Ogranicznik głębokości    | - 1 szt |
| 4. Osłona przeciwpyłowa      | - 1 szt |
| 5. Zasobnik ze smarem        | - 1 szt |
| 6. Rękojeść dodatkowa        | - 1 szt |
| 7. Uchwyt wiertarski + klucz | - 1 szt |
| 8. Adapter do uchwytu        | - 1 szt |
| 9. Klucz specjalny           | - 1 szt |
| 10. Walizka transportowa     | - 1 szt |

**PRZYGOTOWANIE DO PRACY**

**INSTALOWANIE RĘKOJEŚCI DODATKOWEJ**



Ze względów bezpieczeństwa, przy posługiwaniu się młotem udarowym zawsze należy stosować rękojeść dodatkową (8), która może być zamocowana w dowolnym położeniu.



- Poluzować pokrętko blokujące kołnierz rękojeści (8), pokręcając je w lewo.
- Nasunąć kołnierz rękojeści na walcową część obudowy młota.
- Obrócić do najbardziej dogodnego położenia.
- Dokręcić pokrętko blokujące, w prawo celem zamocowania rękojeści (8).

**INSTALOWANIE LISTWY OGRANICZNIKA GŁĘBOKOŚCI WIERCENIA**



Listwa ogranicznika głębokości wiercenia (9) służy do ustalenia głębokości zagłębienia wiertła w materiał.

- Nacisnąć przycisk blokady listwy ogranicznika głębokości wiercenia (10) na kołnierzu rękojeści dodatkowej (8).
- Wsunąć listwę ogranicznika głębokości wiercenia (9) w otwór w kołnierzu rękojeści dodatkowej (8).
- Ustawić pożądaną głębokość wiercenia.
- Zwolnić nacisk na przycisk blokady listwy ogranicznika głębokości wiercenia (10).

## MONTAŻ I WYMIANA NARZĘDZI ROBOCZYCH

**i** Młot jest przystosowany do pracy z narzędziami roboczymi posiadającymi chwyt typu SDS-plus.

Przed rozpoczęciem oczyścić młot i narzędzia robocze. Wykorzystując smar, nałożyć cienką warstwę smaru na trzpień narzędzia roboczego. Czynność ta zwiększy trwałość urządzenia.

**W** Odłączyć elektronarzędzie od zasilania.

- Oprzeć młot na stole warsztatowym.
- Uchwycić tuleję mocującą (2) uchwytu SDS (1) i odciągnąć ją do tyłu, pokonując opór sprężyny.
- Włożyć trzpień narzędzia roboczego do uchwytu, wsuwając go do oporu (może zajść potrzeba obrócenia narzędzia roboczego, aż zajmie ono właściwe położenie) (rys. A).
- Zwolnić tuleję mocującą (2), co spowoduje ostateczne zamocowanie narzędzia.
- Narzędzie robocze jest właściwie osadzone, jeśli nie daje się wyjąć bez odciągnięcia tulei mocującej uchwytu.
- Jeśli tuleja nie wraca w pełni do położenia pierwotnego, należy wyjąć narzędzie robocze i całą operację powtórzyć.

**L** Wysoką sprawność pracy młota uzyskuje się tylko wtedy, jeśli stosowane są ostre i nieuszkodzone narzędzia robocze.

## DEMONTAŻ NARZĘDZIA ROBOCZEGO

**L** Tuż po zakończeniu pracy narzędzia robocze mogą być gorące. Należy unikać bezpośredniego kontaktu z nimi i stosować odpowiednie rękawice ochronne. Narzędzia robocze po wyjęciu należy oczyścić.

**W** Odłączyć elektronarzędzie od zasilania.

- Odciągnąć do tyłu i przytrzymać tuleję mocującą (2).
- Drugą ręką wyciągnąć narzędzie robocze do przodu.

## SPRZĘGŁO PRZECIĄŻENIOWE

**i** Młot wyposażony jest w wewnętrznie ustawione sprzęgło przeciążeniowe. Wrzeciono młota zatrzymuje się, gdy tylko narzędzie robocze zakleszczy się, co mogłoby spowodować przeciążenie elektronarzędzia.

## WYKORZYSTANIE OSŁONY PRZECIWPYŁOWEJ

**i** Osłona przeciwpylowa jest okrągłym odlewem gumowym, o odpowiednim kształcie. Zakłada się ją na wiertło, w celu wyłapywania pyłu w czasie wiercenia np. w suficie. Nałożyć osłonę na wiertło, dosunąć wiertło do powierzchni materiału i przesunąć osłonę wzdłuż wiertła, do styku z powierzchnią materiału. W miarę jak wiertło będzie zagłębiać się w materiał, osłona będzie przesuwać się po wiertle, zbierając gromadzący się pył. Co pewien czas należy opróżniać osłonę.

**L** Zawsze należy stosować okulary lub gogle przeciwdopryskowe, szczególnie, gdy wiercony jest otwór nad głową operatora.

## PRACA / USTAWIENIA

### WŁĄCZANIE / WYŁĄCZANIE

**W** Napięcie sieci musi odpowiadać wielkości napięcia podanego na tabliczce znamionowej młota.

**Włączenie** - wcisnąć przycisk włącznika (5) i przytrzymać w tej pozycji (rys. B).

**Wyłączenie** - zwolnić nacisk na przycisk włącznika (5).

### KONTROLKA PODŁĄCZENIE NAPIĘCIA

**i** W momencie podłączenia urządzenia do gniazda zasilającego kontrolka podłączenia napięcia (11) zostaje podświetlona (rys. J).

### PRZEŁĄCZNIKI TRYBU PRACY

**i** Młot elektryczny jest wyposażony w dwa przełączniki trybu pracy. Przełącznik trybu udaru (6) (rys. D), oraz przełącznik trybu wiercenia (3) (rys. E). W zależności od ich ustawienia można wykonywać wiercenie bez udaru wiercenie z udarem, lub dłutowanie. Wiercenie z udarem jak i dłutowanie wymaga niewielkiego docisku młota. Nadmierne docisk powodowałyby nadmierne obciążenie silnika.

Regularnie trzeba kontrolować stan techniczny narzędzi roboczych. W razie potrzeby narzędzia robocze trzeba naostrzyć lub wymienić.

Właściwe ustawienie przełączników dla danej funkcji przedstawiono na rys. F.

**Wiercenie bez udaru** - poz. I

**Wiercenie z udarem** - poz. II

**Dłutowanie** - poz. III

**L** Przed zmianą położenia przełącznika trybu wiercenia (3) należy wcisnąć przycisk blokady (rys. G). Nie wolno podejmować próby zmiany położenia przełączników trybu pracy w czasie, gdy pracuje silnik młota. Takie postępowanie mogłoby doprowadzić do poważnego uszkodzenia młota.

### WIERCENIE OTWORÓW

- i** Przystępując do pracy z zamiarem wykonania otworu o dużej średnicy zaleca się rozpoczynać od wywiercenia otworu mniejszego, a później rozwiercenia go na pożądany wymiar. Zapobiegnie to możliwości przeciążenia młota.
- Przy wykonywaniu głębokich otworów należy wiercić stopniowo, na mniejsze głębokości, wycofywać wiertło z otworu, aby umożliwić usunięcie wiórów lub pyłu z otworu.
- Jeśli dojdzie do zakleszczenia się wiertła w czasie wiercenia zadziała sprzęgło przeciążeniowe. Należy natychmiast wyłączyć młot, aby nie dopuścić do jego uszkodzenia. Usunąć zakleszczone wiertło z otworu.
- Należy utrzymywać młot w osi wykonywanego otworu. Idealem by było, aby wiertło było ustawione pod kątem prostym do powierzchni obrabianego materiału. W przypadku nie zachowania prostopadłości, w czasie pracy, może dojść do zakleszczenia się lub złamania wiertła w otworze, a tym samym do zranienia użytkownika.

**!** Wiercenie długotrwałe przy niskiej prędkości obrotowej wrzeczona grozi przegrzaniem silnika. Należy robić okresowe przerwy w pracy. Uważać, aby nie przesłonić otworów w obudowie, służących do wentylacji silnika młota.

### WIERCENIE Z UDAREM

- W** Wybrać odpowiedni tryb pracy, w tym wypadku wiercenie z udarem.
- W** Włożyć do uchwytu (1) odpowiednie wiertło z trzonkiem typu SDS-plus.
- Aby uzyskać najlepszy rezultat należy stosować wysokiej jakości wiertła z nakładkami z węglików spiekanych (widia).
- Docisnąć wiertło do obrabianego materiału.
- Włączyć młot, mechanizm młota powinien pracować płynnie, a narzędzie robocze nie powinno odbijać się od powierzchni materiału obrabianego.

### WIERCENIE BEZ UDARU

**i** Takie materiały jak stal, drewno i tworzywa sztuczne mogą być wiercone za pomocą młota poprzez użycie trójszczękowego uchwytu wraz z adapterem przejściowym w trybie pracy bez udaru. Zmontować poprzez skręcenie: uchwyt trójszczękowy i adapter, a następnie umieścić w uchwycie młota (postępować jak w przypadku wiertła z chwytem SDS) (rys. H).

**L** Nie wolno posługiwać się trójszczękowym uchwytem wiertarskim, gdy młot jest ustawiony na pracę w trybie wiercenia z udarem. Ten uchwyt jest przeznaczony wyłącznie do wiercenia w drewnie lub stali. Nie wolno stosować wiertła SDS do współpracy z 3-szczękowym uchwytem pomocniczym. Należy używać wiertła z trzonkami walcowymi ze stali szybkoobrotowych lub ze stali węglowych (tylko w drewnie i materiałach drewnopodobnych).

## OBSŁUGA I KONSERWACJA

**!** Przed przystąpieniem do jakichkolwiek czynności związanych z instalowaniem, regulacją, naprawą lub obsługą należy wyjąć wtyczkę przewodu zasilającego z gniazdka sieciowego.

- i** Młot należy utrzymywać zawsze w stanie czystym.
- Do czyszczenia plastikowych elementów młota nigdy nie wolno stosować jakichkolwiek środków żrących.



- Po zakończeniu pracy, w celu usunięcia nalotu pyłu, należy młot przedmuchać za pomocą strumienia sprężonego powietrza, szczególnie w celu udrożnienia szczelin wentylacyjnych w obudowie silnika.
- Regularnie trzeba kontrolować stan szczotek węglowych silnika (zabrudzone lub zużyte nadmiernie szczotki mogą powodować nadmierne iskrzenie i spadek prędkości obrotowej wrzeciona młota).

## SMAROWANIE PRZEKŁADNI



Zaleca się sprawdzenie smaru w przekładni, co każde 50 godzin użytkowania młota i ewentualne uzupełnienie środka smarującego, stosując do tego smar wysokotemperaturowy ogólnie dostępny na rynku. Nie należy wkładać zbyt dużej ilości smaru.

- Poluzować i odkręcić pokrywę (4) punktu smarowania (pokręcając w lewo) (rys. I).
- Uzupełnić smar.
- Zamontować pokrywę (4) i dokręcić ją, pokręcając w prawo (nie wolno dokręcać zbyt mocno, aby nie zniszczyć gwintu).



Nie wolno wkładać zbyt dużej ilości smaru. Po wyczerpaniu dostarczonego smaru należy stosować inny dostępny smar, odporny na wysoką temperaturę.

## KONTROLKA ZUŻYCIA SZCZOTEK WĘGLOWYCH



W przypadku zużycia szczotek węglowych zostaje podświetlona kontrolka zużycia szczotek węglowych (12) sygnalizująca konieczność ich wymiany. Od momentu zaświecenia się kontrolki urządzenie może jeszcze pracować około 5 godzin (rys. J).

## WYMIANA SZCZOTEK WĘGLOWYCH



Zużyte (krótsze niż 5 mm), spalone lub pęknięte szczotki węglowe silnika należy natychmiast wymienić. Zawsze dokonuje się jednocześnie wymiany obu szczotek węglowych.

Czynność wymiany szczotek węglowych należy powierzyć wyłącznie osobie wykwalifikowanej wykorzystując części oryginalne.

## DODATKOWE WSKAZÓWKI POSŁUGIWANIA SIĘ MŁOTEM



Aby uzyskać najlepszą wydajność pracy w betonie należy wywierać na młot pewien stały, umiarkowany nacisk (nie nadmierny), gdyż to spowodowałoby spadek efektywności pracy. Młot napełniany stałym czynnikiem smarującym wymaga pewnego czasu na rozgrzanie, w zależności od temperatury otoczenia. Nowy młot wymaga okresu „dotarcia” przed uzyskaniem pełnej sprawności działania.



Wszelkiego rodzaju usterki powinny być usuwane przez autoryzowany serwis producenta

## PARAMETRY TECHNICZNE

### DANE ZNAMIONOWE

Młot udarowy		
Parametr		Wartość
Napięcie znamionowe		230 VAC
Częstotliwość zasilania		50 Hz
Moc znamionowa		900 W
Prędkość obrotowa na biegu jałowym		750 min <sup>-1</sup>
Częstotliwość udaru		2800 min <sup>-1</sup>
Energia udaru		4,2 J
Typ uchwytu narzędzi roboczych		SDS-plus
Maksymalna średnica wiercenia	beton	26 mm
	stal	13 mm
Klasa ochronności		II
Masa bez akcesoriów		5,5 kg
Rok produkcji		2016

### DANE DOTYCZĄCE HAŁASU I DRGAŃ

Poziom ciśnienia akustycznego:  $L_{pA} = 94,34 \text{ dB(A)}$   $K = 3 \text{ dB(A)}$

Poziom mocy akustycznej:  $L_{wA} = 105,34 \text{ dB(A)}$   $K = 3 \text{ dB(A)}$

Ważona wartość przyspieszeń drgań:  $a_n = 17,484 \text{ m/s}^2$   $K = 1,5 \text{ m/s}^2$

## OCHRONA ŚRODOWISKA



Produktów zasilanych elektrycznie nie należy wyrzucać wraz z domowymi odpadkami, lecz oddać je do utylizacji w odpowiednich zakładach. Informacji na temat utylizacji udzieli sprzedawca produktu lub miejscowe władze. Zużyty sprzęt elektryczny i elektroniczny zawiera substancje niebezpieczne dla środowiska naturalnego. Sprzęt nie poddany recyklingowi stanowi potencjalne zagrożenie dla środowiska i zdrowia ludzi.

\* Zastrzega się prawo dokonywania zmian.

„Grupa Topex Spółka z ograniczoną odpowiedzialnością” Spółka komandytowa z siedzibą w Warszawie, ul. Pograniczna 2/4 (dalej: „Grupa Topex”) informuje, iż wszelkie prawa autorskie do treści niniejszej instrukcji (dalej: „Instrukcja”), w tym m.in. jej tekstu, zamieszczonych fotografii, schematów, rysunków, a także jej kompozycji, należą wyłącznie do Grupa Topex i podlegają ochronie prawnej zgodnie z ustawą z dnia 4 lutego 1994 roku, o prawie autorskim i prawach pokrewnych (tj. Dz. U. 2006 Nr 90 Poz 631 z późn. zm.). Kopiowanie, przetwarzanie, publikowanie, modyfikowanie w celach komercyjnych całości Instrukcji jak i poszczególnych jej elementów, bez zgody Grupa Topex wyrażonej na piśmie, jest surowo zabronione i może spowodować pociągnięcie do odpowiedzialności cywilnej i karnej



**Deklaracja Zgodności WE**  
/EC Declaration of Conformity/  
/Megfelelési Nyilatkozat (EK)/



**Producent**  
/Manufacturer/  
/Gyártó/

Grupa Topex Sp. z o.o. Sp. k.  
Ul. Pograniczna 2/4,  
02-285 Warszawa, Polska

**Wyrób**  
/Product/  
/Termék/

**Młot elektryczny**  
/Electric hammer/  
/Vesőkalapacs/

**Model**  
/Model/  
/Modell/

**58G858**

**Numer seryjny**  
/Serial number/  
/Sorszám/

**00001 ÷ 99999**

Opisany wyżej wyrób jest zgodny z następującymi dokumentami:  
/The above listed product is in conformity with the following UE Directives:/

/A fent jelzett termék megfelel az alábbi irányelveknek:/

Dyrektywa Maszynowa 2006/42/WE  
/Machinery Directive 2006/42/EC/  
/2006/42/EK Gépek/

Dyrektywa o Kompatybilności Elektromagnetycznej 2014/30/UE  
/EMC Directive 2014/30/EU/  
/2014/30/EK Elektromágneses összeférhetőség/

Dyrektywa o RoHS 2011/65/UE  
/RoHS Directive 2011/65/UE/  
/2011/65/EK RoHS/

oraz spełnia wymagania norm:  
/and fulfils requirements of the following Standards:/  
/valamint megfelel az alábbi szabványoknak:/

EN 60745-1:2009+A11; EN 60745-2-6:2010; ZEK 01.04-08/11.11;  
EN 55014-1:2006+A1+A2; EN 55014-2:1997+A1+A2;  
EN 61000-3-3:2013; EN 61000-3-2:2006+A1+A2

Ostatnie dwie cyfry roku, w którym umieszczono znak CE: 12  
/Last two figures of CE marking year:/  
/A CE jelzés felhelyezése évének utolsó két számjegye:/

Nazwisko i adres osoby mającej miejsce zamieszkania lub siedzibę w UE upoważnionej do przygotowania dokumentacji technicznej  
/Name and address of the person who established in the Community and authorized to compile the technical file/  
/A műszaki dokumentáció összeállítására felhatalmazott, a közösség területén lakóhellyel vagy székhellyel rendelkező személy neve és címe./

Paweł Szopa  
Ul. Pograniczna 2/4  
02-285 Warszawa

Paweł Szopa  
Pełnomocnik ds. jakości firmy GRUPA TOPEX  
/GRUPA TOPEX Quality Agent /  
/A GRUPA TOPEX Minőségügyi meghatalmazott képviselője/  
Warszawa, 2016-04-21

## GWARANCJA I SERWIS

**i** Warunki gwarancji oraz opis postępowania w przypadku reklamacji zawarte są w załączonej Karcie Gwarancyjnej.

Serwis Centralny  
GTX Service tel. +48 22 573 03 85  
Ul. Pograniczna 2/4 fax. +48 22 573 03 83  
02-285 Warszawa e-mail graphite@gtxservice.pl

Sieć Punktów Serwisowych do napraw gwarancyjnych i pogwarancyjnych dostępna na platformie internetowej **gtxservice.pl**

GRAPHITE zapewnia dostępność części zamiennych oraz materiałów eksploatacyjnych dla urządzeń i elektronarzędzi. Pełna oferta części i usług na **gtxservice.pl**.

Zeskanuj QR kod i wejdź na **gtxservice.pl**



**GTX  
SERVICE**



## TRANSLATION OF THE ORIGINAL INSTRUCTIONS

### HAMMER DRILL 58G858

CAUTION: BEFORE USING THE POWER TOOL READ THIS MANUAL CAREFULLY AND KEEP IT FOR FUTURE REFERENCE.

#### DETAILED SAFETY REGULATIONS

##### PRECAUTIONS FOR USING HAMMER DRILL

**Caution:** Unplug the power cord from the mains socket before commencing any activities related to adjustment, repair or maintenance.

1. During hammer operation use protective glasses or goggles, ear protection and protective helmet (when there is danger of falling objects). Use of protection half-mask and anti-slip boots is recommended. Use dust extraction systems whenever required by the nature of the work performed.
2. Prior to operation ensure the drill chuck of the hammer is properly fixed in its place.
3. During operation working tool may get loosened due to vibrations. Check carefully how the working tool is fixed prior to operation. Unwanted slack may cause tool damage or accident during operation.
4. If the hammer is to be operated at low temperature or after long storage, allow the hammer to operate for few minutes without load, for its internal elements get properly lubricated.
5. When operating the hammer held high, stand firmly on the ground and ensure there are no bystanders below.
6. Always hold the hammer with both hands, use additional handle.
7. Do not touch moving parts of the hammer. Do not stop rotating spindle of the hammer with your hands. Such behaviour can cause hand injury.
8. Do not direct operating hammer at other persons or at yourself.
9. When operating the hammer, hold it by insulated parts to avoid electric shock in case of damaging live electrical wire.
10. Do not allow any dust to get inside the hammer. Use mineral soap and damp cloth to clean hammer surface. Do not use petrol or other cleaning agents that could damage plastic parts.
11. When use of extension cord is necessary always remember to use appropriate one (up to 15 m, section 1.5 mm<sup>2</sup>; between 15 and 40 m, section 2.5 mm<sup>2</sup>). Extension cord should be unwound whole.
12. Do not use three jaw drill chuck when the hammer drill is set to impact drilling or chiselling mode. This chuck is designed only for regular drilling in wood or steel.

**CAUTION!** This device is designed to operate indoors.

The design is assumed to be safe, protection measures and additional safety systems are used, nevertheless there is always a small risk of operational injuries.

##### CONSTRUCTION AND USE

Hammer drill is a hand-operated power tool with insulation class II. The tool is driven by single-phase commutator motor. Hammer drill can be used for drilling holes in working modes with or without impact, digging channels, or surface processing of materials such as concrete, stone, brick etc. Range of use covers repair and building works, and any work from the range of individual, amateur activities (tinkering).



Use the power tool according to the manufacturer's instructions only.

##### DESCRIPTION OF DRAWING PAGES

Below enumeration refers to the device elements depicted on the drawing pages of this manual.

1. SDS-plus chuck
2. Fixing sleeve
3. Drilling mode switch

4. Lid for greasing inlet
5. Switch
6. Impact mode switch
7. Bottom engine casing
8. Additional handle
9. Depth gauge rod
10. Locking switch for depth gauge rod
11. Voltage indicator
12. Carbon brushes wear indicator

\* Differences may appear between the product and drawing

##### MEANING OF SYMBOLS



CAUTION



WARNING



ASSEMBLY/SETTINGS



INFORMATION

##### EQUIPMENT AND ACCESSORIES

- |                      |         |
|----------------------|---------|
| 1. Drills            | - 1 pce |
| 2. Chisels           | - 1 pce |
| 3. Depth gauge       | - 1 pce |
| 4. Dust cover        | - 1 pce |
| 5. Grease container  | - 1 pce |
| 6. Additional handle | - 1 pce |
| 7. Drill chuck + key | - 1 pce |
| 8. Chuck adapter     | - 1 pce |
| 9. Special key       | - 1 pce |
| 10. Transport case   | - 1 pce |

#### PREPARATION FOR OPERATION

##### INSTALLATION OF ADDITIONAL HANDLE



**Due to safety issues, always use additional handle (8) when operating the hammer drill. It can be fixed in any chosen position.**



Loosen the wheel lock that locks collar of the blocking handle (8) by turning it counter-clockwise.

- Slide the handle collar over cylindrical part of the hammer drill body.
- Turn for the most comfortable position.
- Turn the wheel lock clockwise tight to clamp the handle (8).

##### DEPTH GAUGE ROD INSTALLATION



Depth gauge rod (9) is used to limit the depth of drill penetration of material.

- Press the locking switch for depth gauge rod (10) on the additional handle collar (8).
- Slide depth gauge rod (9) into the hole in the additional handle collar (8).
- Set desired drilling depth.
- Release pressure on the locking switch for depth gauge rod (10).

##### INSTALLATION AND REPLACEMENT OF WORKING TOOLS



Hammer drill is designed to operate with working tools with SDS-plus shanks.

Prior to starting operation clean the hammer drill and working tools. Use grease and apply thin layer onto shank of the working tool. It will improve tool durability.



**Disconnect the power tool from power supply.**

- Put the hammer against work bench.
- Hold the fixing sleeve (2) of the SDS chuck (1) and pull it to the back, overcoming the spring resistance .
- Insert working tool shank into the chuck and slide it to mechanical stop (it may be necessary to turn the working tool so it can reach appropriate position) (fig. A).
- Release the fixing sleeve (2), it will finally fix the tool.

- Working tool is properly seated if it cannot be removed without pulling off the fixing sleeve.
- If the sleeve does not return to its default position, remove the working tool and repeat the whole operation.

 **High efficiency of the hammer drill operation can be achieved by using sharp and undamaged working tools.**

#### DEINSTALLATION OF WORKING TOOL

 **Just after the operation is finished, the working tool may be hot. Avoid direct contact and use appropriate protective gloves. Clean the working tool after removal.**

 **Disconnect the power tool from power supply.**

- Pull the fixing sleeve (2) to the back and hold.
- Remove the working tool with your second hand by pulling it to the front.

#### OVERLOAD CLUTCH

 Hammer drill is equipped with factory set overload clutch. Spindle of the hammer drill stops immediately after working tool jams, which might overload the power tool.

#### USE OF ANTI-DUST COVER

 Anti-dust cover is round, rubber casting of appropriate shape. It is placed on the drill to catch dust when drilling in ceiling for example. Put the cover on a drill, bring the drill close to the surface and move the cover along the drill until it reaches surface of the processed material. As the tool gets deeper into the material, the cover slides on the drill and catches the dust produced. Empty the cover from time to time.

 **Always use glasses or anti-splinter goggles, especially when drilling a hole above your head.**

### OPERATION / SETTINGS

#### SWITCHING ON / SWITCHING OFF

 **The mains voltage must match the voltage on the rating plate of the hammer drill.**

**Switching on** – press the switch button (5) and hold in this position (fig. B).

**Switching off** – release pressure on the switch (5).

#### VOLTAGE INDICATOR

 When the tool is connected to power supply socket, the voltage indicator (11) lights up (fig. J).

#### OPERATION MODE SWITCHES

 Hammer drill features two switches of the working mode: impact mode switch (6) (fig. D) and drilling mode switch (3) (fig. E). Depending on its settings, a drilling only, impact drilling or chiselling is possible. Impact drilling and chiselling require to slightly press the hammer drill. Excessive pressure would cause excessive motor load. Check technical condition of the working tools regularly. Sharpen or replace working tools when needed.

Appropriate setting of switches for each of the functions is shown on (fig. F).

**Drilling without impact** – pos. I

**Impact drilling** – pos. II

**Chiselling** – pos. III

 **Press the lock button (fig. G) prior to change of position of the drilling mode switch (3). Do not try to change position of the working mode switches when the hammer drill motor is operating. Such action may cause serious damage of the hammer drill.**

#### DRILLING HOLES

-  • When drilling a hole with large diameter, it is recommended to drill smaller hole and then ream it to desired diameter. It prevents overloading the hammer drill.
- When drilling deep holes drill gradually to smaller depths, then slide the drill out of the hole to remove chips and dust.

- If a drill jam occurs during drilling, the overload clutch will work. Turn off the hammer drill immediately to prevent its damage. Remove jammed drill from the hole.

- Keep the hammer drill in the axis of the hole. Keeping the drill perpendicular to the surface of the processed material is highly desirable. If a drill is not kept perpendicular to the surface during operation, it may get jammed or broken in the hole and injure the user.

 **Long lasting drilling at low rotational speed of the spindle may cause motor overheating. Make periodic breaks in operation. Do not cover holes for motor ventilation in the hammer drill body.**

#### IMPACT DRILLING

 • Choose appropriate mode of operation, impact drilling in this case.

- Insert appropriate drill with SDS-plus shank into the chuck (1).
- To get the best results use high quality drills with sintered carbide inserts.

- Press the drill against processed material.

- Switch on the hammer drill, the hammer mechanism should operate smoothly and the tool should not bounce on the processed material surface.

#### DRILLING WITHOUT IMPACT

 Materials like steel, wood and plastic can be drilled without impact with hammer drill with the use of three jaw chuck and intermediate adapter. Mount together three jaw chuck and adapter by twisting and then place it in the hammer drill chuck (proceed like with SDS drills) (fig. H).

 **Do not use three jaw drill chuck when the hammer drill is set to impact drilling. This chuck is designed only for drilling in wood or steel. Do not use SDS drills together with additional three jaw chuck. Use straight shank drills of high speed steel or carbon steels (only for wood and wood-like materials).**

### OPERATION AND MAINTENANCE

 **Unplug the power cord from the mains socket before commencing any activities related to installation, adjustment, repair or maintenance.**

 • Always keep the hammer drill clean.

- Never use any caustic agent for cleaning plastic parts of the hammer drill.
- After operation use compressed air to blow through the hammer drill to remove dust deposit, especially to keep ventilation slots pervious.
- It is necessary to regularly check technical condition of carbon brushes of the motor (dirty or worn out brushes can cause excessive sparking and loss of spindle speed of the hammer drill).

#### GEAR GREASING

 It is recommended to check grease in the gear every 50 hours of hammer drill operation and fill up grease according to needs. Use high temperature grease available on market. Do not apply too much grease.

- Loosen the lid (4) for greasing inlet by turning it left (fig. I).
- Fill up grease.
- Fix the lid (4) and turn it right (do not twist it too tightly to avoid thread damage).

 **Do not apply too much grease. After the supplied grease ends, use another available grease resistant to high temperature.**

#### CARBON BRUSHES WEAR INDICATOR

 When carbon brushes are worn, wear indicator (12) lights up indicating that replacement is necessary. When the indicator has been lit up, the tool may work for approximately 5 hours (fig. J).

#### REPLACEMENT OF CARBON BRUSHES

 **Replace immediately worn out (shorter than 5 mm), burnt or cracked motor carbon brushes. Always replace both carbon brushes at a time.**

Entrust replacement of carbon brushes only to a qualified person. Only original parts should be used.

## ADDITIONAL HINTS FOR USING HAMMER DRILL

**i** To achieve the best efficiency possible when working on concrete, apply moderate (not excessive) pressure on the hammer drill. Excessive pressure would cause efficiency loss. Hammer drill filled with solid grease requires some time to heat up, depending on the surrounding temperature. New hammer drill requires some time to work before it achieves full working efficiency.

**i** All faults should be repaired by service workshop authorized by the manufacturer.

## TECHNICAL PARAMETERS

### RATED PARAMETERS

Hammer Drill		
Parameter		Value
Rated voltage		230 VAC
Input current frequency		50 Hz
Rated power		900 W
Idle rotational speed		750 min <sup>-1</sup>
Impact rate		2800 min <sup>-1</sup>
Impact energy		4,2 J
Working tool shank		SDS-plus
Maximum drilling diameter	concrete	26 mm
	steel	13 mm
Protection class		II
Weight, w/o accessories		5,5 kg
Year of production		2016

### NOISE LEVEL AND VIBRATION PARAMETERS

Sound pressure:  $L_{p_A} = 94,34 \text{ dB(A)}$   $K = 3 \text{ dB(A)}$

Sound power:  $L_{w_A} = 105,34 \text{ dB(A)}$   $K = 3 \text{ dB(A)}$

Weighted value of vibration acceleration:  $a_n = 17,484 \text{ m/s}^2$   $K = 1,5 \text{ m/s}^2$

## ENVIRONMENT PROTECTION



Do not dispose of electrically powered products with household wastes, they should be utilized in proper plants. Obtain information on wastes utilization from your seller or local authorities. Used up electric and electronic equipment contains substances active in natural environment. Unrecycled equipment constitutes a potential risk for environment and human health.

\* Right to introduce changes is reserved.

"Grupa Topex Spółka z ograniczoną odpowiedzialnością" Spółka komandytowa with seat in Warsaw at ul. Pograniczna 2/4 (hereinafter Grupa Topex) informs, that all copyrights to this instruction (hereinafter Instruction), including, but not limited to, text, photographs, schemes, drawings and layout of the instruction, belong to Grupa Topex exclusively and are protected by laws accordingly to Copyright and Related Rights Act of 4 February 2004 (ustawa o prawie autorskim i prawach pokrewnych, Dz. U. 2006 No 90 item 631 with later amendments). Copying, processing, publishing, modifications for commercial purposes of the entire Instruction or its parts without written permission of Grupa Topex are strictly forbidden and may cause civil and legal liability.

**DE**

## ÜBERSETZUNG DER ORIGINALBETRIEBSANLEITUNG

### SCHLAGHAMMER

**58G858**

ACHTUNG: LESEN SIE VOR DER INBETRIEBNAHME DIESES ELEKTROWERZEUGS GRÜNDLICH DIE VORLIEGENDE BETRIEBSANLEITUNG DURCH UND BEWAHREN SIE SIE AUF.

## DETAILLIERTE SICHERHEITSVORSCHRIFTEN

### WARNHINWEISE FÜR DEN BETRIEB DES ELEKTRISCHEN SCHLAGHAMMERS

**Achtung:** Vor allen Montage-, Einstellungs-, Reparatur- oder Bedienungsarbeiten ziehen Sie den Stecker der Versorgungsleitung aus der Netzsteckdose heraus.

- Beim Gebrauch des Schlaghammers verwenden Sie Augenschutz- oder Splitterschutzbrille, einen Gehörschutz und eine Kopfschutzhaube (wenn das Risiko besteht, dass mögliche Objekte von oben herunterfallen können). Es wird empfohlen, eine Staubschutzhalbmaske und rutschfeste Schuhe zu tragen. Falls es der Charakter der ausgeführten Arbeit voraussetzt, setzen Sie Absaugungssysteme ein.
- Vor dem Arbeitsbeginn überprüfen Sie, dass die Bitaufnahme des Schlaghammers richtig sitzt.
- Beim Betrieb kann es durch Schwingungen zum Lockern der gespannten Werkzeuge kommen. Aus diesem Grund prüfen Sie insbesondere die Spannung des Werkzeugs vor dem Arbeitsbeginn. Ungewünschtes Lockern des Werkzeugs kann zur Beschädigung des Werkzeugs oder zu einem Arbeitsunfall führen.
- Falls der Schlaghammer in niedrigen Temperaturen oder nach einer längeren Aufbewahrungszeit betrieben werden soll, lassen Sie den Schlaghammer einige Minuten leer laufen, damit seine innere Elemente entsprechend geschmiert werden.
- Beim Gebrauch des Schlaghammers, der oben gehalten wird, achten Sie jederzeit auf sicheren Stand und überprüfen Sie, dass unten keine Personen vorhanden sind.
- Halten Sie den Schlaghammer mit beiden Händen fest und nutzen Sie dabei auch den Zusatzgriff.
- Greifen Sie nicht nach rotierenden Teilen des Schlaghammers. Bringen Sie auch nie die rotierende Spindel des Schlaghammers mit Ihren Händen zum Stillstand. Bei der Nichtbeachtung dieser Regel kann es zur Handverletzung kommen.
- Richten Sie den laufenden Schlaghammer nie auf Personen oder sich selbst.
- Beim Gebrauch des Schlaghammers halten Sie das Werkzeug stets an isolierte Elemente fest, um den Stromschlag beim eventuellen Anstoßen einer unter Spannung stehenden Leitung zu verhindern.
- Lassen Sie keine Flüssigkeit ins Innere des Schlaghammers eindringen. Zur Reinigung der Oberfläche des Schlaghammers verwenden Sie Mineralseife und feuchtes Tuch. Setzen Sie zur Reinigung nie Benzin oder andere Reinigungsmittel ein, die Kunststoffelemente beschädigen können.
- Wird es notwendig sein, ein Verlängerungskabel zu verwenden, so wählen Sie stets ein geeignetes Verlängerungskabel aus (bis zu 15 m, Leitungsquerschnitt 1,5 mm<sup>2</sup>, über 15 m, aber weniger als 40 m – Leitungsquerschnitt 2,5 mm<sup>2</sup>). Das Verlängerungskabel muss stets vollständig abgerollt sein.
- Verwenden Sie nie die Dreibackenaufnahme, wenn der Schlaghammer auf das Bohren mit Schlagfunktion oder Stoßen eingestellt ist. Die Dreibackenaufnahme eignet sich ausschließlich zum Bohren in Holz oder Stahl ohne Schlagfunktion.

**ACHTUNG!** Das Gerät ist für den Betrieb in Innenräumen bestimmt.

Trotz dem Einsatz einer sicheren Konstruktion, von Sicherheitseinrichtungen und zusätzlichen Schutzeinrichtungen besteht stets das Restrisiko einer Verletzung beim Betrieb des Gerätes.



## AUFBAU UND ANWENDUNG

Der Schlaghammer ist ein manuell betriebenes Elektrowerkzeug mit der II. Isolierklasse. Das Gerät wird mit einem einphasigen Kommutatormotor betrieben. Der Schlaghammer kann zur Ausführung von Bohrungen mit oder ohne Schlagfunktion bzw. Ausführung von Kanälen sowie der Bearbeitung von solchen Werkstoffen wie Beton, Stein, Mauer usw. verwendet werden. Der Anwendungsbereich dieser Werkzeuge umfasst die Ausführung von Sanierungs- und Bauarbeiten und aller Arbeiten, die Zuhause selbst durchgeführt werden (Heimwerker).

 **Nichtbestimmungsgemäße Verwendung des Elektrowerkzeugs ist nicht zugelassen.**

## BESCHREIBUNG DER SEITEN MIT GRAPHIKEN

Die unten angeführte Nummerierung bezieht sich auf die Elemente des Gerätes, die auf den Seiten mit Graphiken dargestellt werden.

1. SDS-plus-Aufnahme
2. Spannhülse
3. Bohrbetriebsumschalter
4. Schmierstellenabdeckung
5. Hauptschalter
6. Schlagbetriebsumschalter
7. Untere Motorabdeckung
8. Zusatzgriff
9. Leiste des Bohrtiefenanschlags
10. Arretiertaste für Leiste des Bohrtiefenanschlags
11. Kontrolllampe für Spannung
12. Kontrolllampe für Verschleiß von Kohlebürsten

\* Es können Unterschiede zwischen der Abbildung und dem Produkt auftreten

## BESCHREIBUNG FÜR VERWENDETE GRAPHISCHE ZEICHEN



ACHTUNG



WARNUNG



MONTAGE/EINSTELLUNGEN



INFORMATION

## AUSSTATTUNG UND ZUBEHÖR

- |                             |         |
|-----------------------------|---------|
| 1. Bits                     | - 1 St. |
| 2. Beitel                   | - 1 St. |
| 3. Tiefenanschlag           | - 1 St. |
| 4. Staubschutzhaube         | - 1 St. |
| 5. Schmierfettbehälter      | - 1 St. |
| 6. Zusatzgriff              | - 1 St. |
| 7. Bohraufnahme + Schlüssel | - 1 St. |
| 8. Aufnahmeadapter          | - 1 St. |
| 9. Sonderschlüssel          | - 1 St. |
| 10. Transportkoffer         | - 1 St. |

## BETRIEBSVORBEREITUNG

### MONTAGE DES ZUSATZGRIFFES

 **Aus Sicherheitsgründen wird es empfohlen, stets den Zusatzgriff (8) beim Betrieb des Schlaghammers zu verwenden, die in einer beliebigen Position befestigt werden kann.**

-  • Den Regler, der den Flansch des Griffes (8) blockiert, durch Drehung nach links lockern.
- Den Griffflansch auf den zylindrischen Teil des Gehäuses des Schlaghammers aufschieben.
- Bis zu der geeigneten Position drehen.
- Den Sperrregler nach rechts drehen, um den Griff (8) einzuspannen.

### MONTAGE DES BOHRTIEFENANSCHLAGES

 Die Leiste des Bohrtiefenanschlages (9) dient zum Bestimmen der Eindringtiefe des Bohrers im Stoff.

- Die Arretiertaste für Leiste des Bohrtiefenanschlages (10) am Flansch des Zusatzgriffes (8) drücken.

- Die Leiste des Bohrtiefenanschlages (9) in die Öffnung am Flansch des Zusatzgriffes (8) einschieben.
- Die gewünschte Bohrtiefe einstellen.
- Die Arretiertaste für Leiste des Bohrtiefenanschlages (10) loslassen.

## MONTAGE UND AUSTAUSCH VON ARBEITSWERKZEUGEN



Der Schlaghammer ist für den Betrieb mit Arbeitswerkzeugen mit SDS-plus-Aufnahmen bestimmt.

Vor dem Arbeitsbeginn reinigen Sie den Schlaghammer und die Arbeitswerkzeuge. Eine dünne Schicht Schmierstoff auf den Stift des Arbeitswerkzeugs auftragen. Dies wird die Lebensdauer des Arbeitswerkzeugs verlängern.



### Das Elektrowerkzeug von der Versorgung trennen.

- Den Schlaghammer auf den Werkstatztisch stützen.
- Die Spannhülse (2) der SDS-Aufnahme (1) festhalten und nach hinten gegen die Federkraft zurückziehen.
- Den Stift des Arbeitswerkzeugs in die Aufnahme bis zum Anschlag einsetzen (es kann dabei vorkommen, dass Sie das Arbeitswerkzeug bis zur richtigen Position umdrehen müssen) (**Abb. A**).
- Lassen Sie die Spannhülse (2) frei, was zur endgültigen Spannung des Arbeitswerkzeugs führen wird.
- Das Arbeitswerkzeug ist richtig gespannt, wenn man es nicht ohne Zurückziehen der Spannhülse der Aufnahme herausziehen kann.
- Kommt die Spannhülse nicht mehr in die ursprüngliche Position zurück, so müssen Sie das Arbeitswerkzeug herausnehmen und den ganzen Vorgang wiederholen.



Eine hohe Leistung des Schlaghammers kann nur dann gewährleistet werden, wenn scharfe und nicht beschädigte Arbeitswerkzeuge verwendet werden.

## DEMONTAGE DES BETRIEBSWERKZEUGS



Unmittelbar nach der Arbeit können Arbeitswerkzeuge noch heiß sein. Vermeiden Sie den direkten Kontakt mit den Arbeitswerkzeugen und tragen geeignete Schutzhandschuhe. Reinigen Sie Arbeitswerkzeuge immer nach dem Einsatz.



### Das Elektrowerkzeug von der Versorgung trennen.

- Ziehen Sie die Spannhülse (2) nach hinten zurück und festhalten.
- Mit der anderen Hand nehmen Sie das Arbeitswerkzeug nach vorne heraus.

## ÜBERLASTUNGSKUPPLUNG



Der Schlaghammer wird mit einer nach innen eingestellten Überlastungskupplung ausgestattet. Die Spindel des Schlaghammers stoppt, wenn es zur Klemmung des Arbeitswerkzeugs kommt, was die Überlastung des Elektrowerkzeugs verursachen könnte.

## VERWENDUNG DER STAUBSCHUTZHAUBE



Die Staubschutzhaube ist als ein runder Gummiabguss mit geeigneter Form ausgeführt. Die Staubschutzhaube wird auf den Bit aufgesetzt, um den Staub beim Bohren z.B. in der Decke aufzufangen. Setzen Sie die Staubschutzhaube auf den Bit auf, rücken Sie den Bit an die Oberfläche des Werkstücks und schieben Sie die Staubschutzhaube entlang des Bits bis zum Stoß mit der Stoffoberfläche. Mit der Vertiefung des Bits im Stoff wird sich die Staubschutzhaube am Bit verschieben und den aufkommenden Staub auffangen. Entleeren Sie ab und zu die Staubschutzhaube.



Tragen Sie stets Schul- oder Splitterschutzbrille insbesondere dann, wenn Sie eine Bohrung über Ihren Kopf ausführen.

## BETRIEB / EINSTELLUNGEN

### EIN-/AUSSCHALTEN



Die Netzspannung muss dem im Typenschild des Schlaghammers angegebenen Spannungswert entsprechen.

**Einschalten** - Hauptschalter (5) drücken und in dieser Position halten (**Abb. B**).

**Ausschalten** - den Hauptschalter (5) freigeben.

## KONTROLLLAMPE FÜR SPANNUNG

 Mit dem Anschluss des Gerätes an die Steckdose leuchtet die Kontrolllampe für Spannung (11) auf (Abb. J).

## ARBEITSBETRIEBUMSCHALTER

 Der Elektrohammer ist mit zwei Arbeitsbetriebschaltern ausgestattet. Schlagbetriebschalter (6) (Abb. D) und Bohrbetriebschalter (3) (Abb. E). Je nach der Einstellung können Sie die Bohrung mit oder ohne Schlagfunktion oder Stoßen ausführen. Beim Bohren mit der Schlagfunktion oder beim Stoßen drücken Sie den Schlaghammer leicht an. Das übermäßige Andrücken der Hammerbohrmaschine würde eine all zu hohe Überlastung des Motors bewirken. Prüfen Sie regelmäßig den einwandfreien Zustand von Arbeitswerkzeugen. Gegebenenfalls schärfen oder austauschen Sie die Arbeitswerkzeuge.

Die richtige Position der Umschalter für bestimmte Funktion wird auf der Abb. F dargestellt.

**Bohren ohne Schlagfunktion** - Pos. I

**Bohren mit Schlagfunktion** - Pos. II

**Stoßen** - Pos. III

 **Bevor Sie die Position des Bohrbetriebschalters (3) ändern, drücken Sie die Taste der Schalterverriegelung (Abb. G) ein. Versuchen Sie nie die Position der Umschalter beim laufenden Motor des Schlaghammers zu ändern. Ein solches Vorgehen könnte zur schweren Beschädigung des Schlaghammers führen.**

## BOHRUNGEN AUSFÜHREN

-  • Bevor Sie eine Bohrung mit einem großen Durchmesser ausführen, machen Sie zuerst eine kleinere Bohrung und dann bohren Sie sie zu einem gewünschten Maß auf. Dies wird die Überlastung des Schlaghammers verhindern.
- Bei der Ausführung von tiefen Bohrungen bohren Sie stufenweise zuerst auf kleinere Tiefen, nehmen Sie den Bohrer aus der Bohrung heraus, um die Entfernung von Spänen aus der Bohrung zu ermöglichen.
- Kommt es zur Klemmung des Bits beim Bohren, wird die Überlastungskupplung ansprechen. Schalten Sie den Schlaghammer sofort aus, um ihn nicht zu beschädigen. Entfernen Sie den geklemmten Bit aus der Öffnung.
- Halten Sie den Schlaghammer in der Achse der auszuführenden Bohrung. Im Idealfall soll der Bohrer unter rechtem Winkel zur Oberfläche des Werkstücks eingestellt sein. Wird die Bohrmaschine beim Betrieb nicht senkrecht gehalten, so kann es zum Verklemmen oder Brechen des Bohrers in der Bohrung und damit zur Verletzung des Benutzers kommen.

 **Das Dauerbohren mit niedriger Drehzahl kann zum Überhitzen des Motors führen. Bei der Arbeit legen Sie ab und zu Pausen ein. Achten Sie darauf, um die Lüftungsöffnungen im Gehäuse zur Lüftung des Motors des Schlaghammers nicht zu verdecken.**

## BOHREN MIT SCHLAGFUNKTION

-  • Wählen Sie den geeigneten Arbeitsmodus, hier: Bohren mit Schlagfunktion aus.
- Setzen Sie in die Aufnahme (1) einen entsprechenden Bohrer mit dem Stift vom Typ SDS-plus ein.
- Um das beste Ergebnis zu erhalten, verwenden Sie hochqualitative Bohrer mit Aufsätzen aus Hartmetall.
- Den Bohrer an den zu bearbeitende Stoff andrücken.
- Schalten Sie den Schlaghammer ein. Der Mechanismus soll stufenlos laufen, und das Werkzeug soll nicht von der Oberfläche des Werkstücks abschlagen.

## BOHREN OHNE SCHLAGFUNKTION

 Die Bohrungen in solchen Stoffen wie Stahl, Holz und Kunststoffe können mit dem Schlaghammer mit Schlagfunktion unter dem Einsatz der Dreibackenaufnahme mit einem Adapter ausgeführt werden. Die Dreibackenaufnahme und Adapter zusammenbauen und in die Aufnahme des Schlaghammers einsetzen (gehen Sie wie bei den Bits mit den SDS-Aufnahmen vor) (Abb. H).

 Verwenden Sie nie die Dreibackenaufnahme, wenn der Schlaghammer auf das Bohren mit Schlagfunktion eingestellt ist. Die Dreibackenaufnahme eignet sich ausschließlich zum Bohren in Holz oder Stahl. Setzen Sie keine SDS-Bohrer mit der zusätzlichen 3-Backenaufnahme ein. Verwenden Sie Bits mit zylindrischen Stiften aus Schnellschnittstahl oder Kohlenstahl (gilt nur für Holz und holzähnliche Stoffe).

## BEDIENUNG UND WARTUNG

 **Vor allen Montage-, Einstellungs-, Reparatur- oder Bedienungsarbeiten trennen Sie den Stecker der Versorgungsleitung von der Netzsteckdose.**

-  • Halten Sie den Schlaghammer stets im sauberen Zustand.
- Zur Reinigung der Kunststoffelemente des Schlaghammers verwenden Sie nie ätzende Mittel.
- Nach der Beendigung von Arbeiten blasen Sie den Schlaghammer mit Druckluft durch, um den Staub zu insbesondere aus den Lüftungsöffnungen am Motorgehäuse zu entfernen.
- Prüfen Sie regelmäßig den Zustand von Kohlebürsten des Elektromotors (verschmutzte oder verschleißte Kohlebürsten können zur übermäßigen Funkenbildung und Reduzierung der Drehzahl der Spindel führen).

## SCHMIEREN DES GETRIEBES

-  Wir empfehlen, das Schmiermittel im Getriebe alle 50 Betriebsstunden zu prüfen und ggf. den handelsüblichen Hochtemperaturschmierstoff nachzufüllen. Füllen Sie nicht zu viel Schmierstoff nach.
- Lockern und schrauben Sie die Abdeckung (4) der Schmierstelle (nach links drehen) (Abb. I) ab.
- Den Schmierstoff nachfüllen.
- Bringen Sie die Abdeckung (4) an schrauben durch Rechtsdrehung fest (dabei nicht zu fest schrauben, um das Gewinde nicht zu beschädigen).

 **Füllen Sie nicht zu viel Schmierstoff nach. Nach dem Verbrauch des mitgelieferten Schmierstoffes verwenden Sie einen anderen wärmebeständigen Schmierstoff.**

## KONTROLLLAMPE FÜR DEN VERSCHLEISS VON KOHLEBÜRSTEN

 Beim Verschleiß von Kohlebürsten leuchtet die Kontrolllampe für den Verschleiß von Kohlebürsten (12) auf. Dies bedeutet, dass die Kohlebürsten auszutauschen sind. Ab dem Aufleuchten der Kontrolllampe darf das Gerät noch ca. 5 Stunden betrieben werden (Abb. J).

## KOHLEBÜRSTEN AUSTAUSCHEN

 Die verschleißten (kürzer als 5 mm), verbrannten oder gerissenen Kohlebürsten des Motors sind sofort auszutauschen. Es werden immer gleichzeitig beide Kohlebürsten ausgetauscht.

Lassen Sie die Kohlebürsten ausschließlich von qualifiziertem Fachpersonal unter Verwendung von Originalersatzteilen austauschen.

## ZUSÄTZLICHE HINWEISE ZUM BETRIEB DES SCHLAGHAMMERS

 Um die beste Leistung bei der Bearbeitung von Beton zu erzielen, üben Sie einen ständigen, mäßigen (nicht übermäßigen) Druck auf den Schlaghammer aus, denn sonst würde es den Rückgang der Arbeitsleistung bewirken. Der mit einem festen Schmiermittel gefüllte Schlaghammer erfordert eine gewisse Zeit zum Aufwärmen, je nach der Umgebungstemperatur. Neuer Abbruchhammer braucht „eingelaufen“ zu werden, um seine höchste Leistung zu erzielen.

 Alle Störungen sind durch den autorisierten Kundendienst des Herstellers zu beheben.

## TECHNISCHE PARAMETER

### NENNWERTE

Schlaghammer		Wert
Parametr		
Nennspannung		230 VAC
Versorgungsfrequenz		50 Hz
Nennleistung		900 W
Leerlaufdrehzahl		750 min <sup>-1</sup>
Schlagfrequenz		2800 min <sup>-1</sup>
Schlagenergie		4,2 J
Typ der Werkzeugaufnahme		SDS-plus
Max. Bohrdurchmesser	Beton	26 mm
	Stahl	13 mm
Schutzklasse		II
Masse, ohne Zubehör		5,5 kg
Herstellungsjahr		2016

### LÄRM- UND SCHWINGUNGSANGABEN

Schalldruckpegel  $L_{p_A} = 94,34 \text{ dB(A)}$   $K = 3 \text{ dB(A)}$

Schalleistungspegel  $L_{w_A} = 105,34 \text{ dB(A)}$   $K = 3 \text{ dB(A)}$

Gewogener Wert der Schwingungsbeschleunigung:  $a_h = 17,484 \text{ m/s}^2$   $K=1,5 \text{ m/s}^2$

### UMWELTSCHUTZ



Werfen Sie elektrisch betriebene Produkte nicht in den Hausmüll, sondern einer umweltgerechten Wiederverwertung zuführen. Fragen Sie den Vertreiber oder lokale Verwaltung nach Informationen über die Entsorgung. Elektro- und Elektronik-Altgeräte enthalten Substanzen, die für die Umwelt nicht neutral sind. Das der Wiederverwertung nicht zugeführte Gerät stellt eine potentielle Gefahr für die Umwelt und Gesundheit der Menschen dar.

\* Änderungen vorbehalten.

„Grupa Topex Spółka z ograniczoną odpowiedzialnością“ Spółka komandytowa mit Sitz in Warschau, ul. Pograniczna 2/4 (nachfolgend: „Grupa Topex“) teilt mit, dass alle Urheberrechte auf den Inhalt der vorliegenden Betriebsanleitung (nachfolgend: „Betriebsanleitung“), darunter u. a. derer Text, Bilder, Schemata, Zeichnungen, sowie Anordnung, ausschließlich Grupa Topex angehören und laut Gesetz über das Urheberrecht und verwandte Rechte vom 4. Februar 1994 (GBl. 2006 Nr. 90 Pos. 631 mit späteren Änderungen) rechtlich geschützt werden. Das Kopieren, Verarbeiten, Veröffentlichens sowie Modifizieren der gesamten Betriebsanleitung bzw. derer Einzelelemente für kommerzielle Zwecke ohne Einwilligung von Grupa Topex in Schriftform ist streng verboten und kann zivil- und strafrechtlich verfolgt werden.

## RU ПЕРЕВОД ОРИГИНАЛЬНОЙ ИНСТРУКЦИИ

### ПЕРФОРАТОР

#### 58G858

ВНИМАНИЕ: ПЕРЕД НАЧАЛОМ ЭКСПЛУАТАЦИИ ЭЛЕКТРОИНСТРУМЕНТА СЛЕДУЕТ ВНИМАТЕЛЬНО ПРОЧИТАТЬ ДАННОЕ РУКОВОДСТВО ПО ЭКСПЛУАТАЦИИ И СОХРАНИТЬ ЕГО В КАЧЕСТВЕ СПРАВОЧНОГО МАТЕРИАЛА.

### СПЕЦИАЛЬНЫЕ ТРЕБОВАНИЯ

#### БЕЗОПАСНОСТИ

#### УСЛОВИЯ БЕЗОПАСНОЙ РАБОТЫ С ПЕРФОРАТОРОМ

**Внимание:** Приступая к каким-либо действиям, связанным с регулировкой, ремонтом или обслуживанием, следует обязательно вынуть вилку кабеля питания из розетки.

- Во время работы с перфоратором следует пользоваться защитными очками, наушниками и защитной каской (если существует опасность падения чего-либо сверху). Рекомендуется пользоваться защитной полумаской и обувью, защищающей от скольжения; если этого требует характер выполняемой работы, следует использовать систему пылеудаления.
- Приступая к работе, следует убедиться в том, что сверлильный патрон перфоратора закреплен надлежащим образом.
- Во время работы вибрация может ослабить крепление рабочего инструмента, что чревато повреждением перфоратора, либо получением телесных повреждений. Приступая к работе проверить крепление рабочего инструмента.
- Если перфоратор будет работать в низкой температуре либо после длительного периода хранения, следует позволить ему несколько минут поработать без нагрузки, чтобы внутренние элементы получили необходимую смазку.
- Во время работы с перфоратором в верхнем положении/на высоте, следует принять стабильную позицию и убедиться в том, что внизу отсутствуют посторонние лица.
- Инструмент держать двумя руками, пользуясь дополнительной рукояткой.
- Запрещается прикасаться руками к вращающимся элементам инструмента. Запрещается также останавливать руками вращающийся шпиндель перфоратора. Несоблюдение данного указания чревато повреждением руки.
- Запрещается направлять работающий инструмент на себя или других лиц.
- Во время работы перфоратор держать за изолированные элементы, чтобы избежать поражения электрическим током во время случайного контакта с электрическим кабелем, находящимся под напряжением.
- Предохранять перфоратор от попадания пыли внутрь. Для чистки корпуса инструмента использовать минеральное мыло и влажную ткань. Запрещается применять для чистки бензин, растворитель либо детергенты, которые могут повредить пластмассовые элементы инструмента.
- В случае необходимости работы с удлинителем, следует помнить о правильном подборе удлинителя (до 15 м, сечение проводов 1,5 мм<sup>2</sup>, свыше 15 м, но не более 40 м – сечение проводов 2,5 мм<sup>2</sup>). Удлинитель должен быть полностью размотан.
- Запрещается использовать трехулачковый сверлильный патрон, если перфоратор переключен на режим сверления с ударом. Данный патрон предназначен исключительно для сверления без удара в дереве или стали.

**ВНИМАНИЕ!** Инструмент служит для работы внутри помещения.

Несмотря на безопасную конструкцию, предпринятые защитные меры и использование средств защиты, всегда существует некоторый остаточный риск получения травмы во время работы.



## КОНСТРУКЦИЯ И ПРИМЕНЕНИЕ

Перфоратор является ручным электроинструментом с изоляцией II класса. Приводится в движение однофазным коллекторным двигателем. Инструмент можно использовать для сверления отверстий в режиме без удара и с ударом долбления каналов, а также обработки поверхностей в таких материалах, как бетон, камень, кирпич и т.п. Сфера применения инструмента - строительно-ремонтные работы, а также все ручные работы, выполняемые мастерами-любителями.

 **Запрещается применять электроинструмент не по назначению.**

## ОПИСАНИЕ К ГРАФИЧЕСКИМ ИЗОБРАЖЕНИЯМ

Перечисленная ниже нумерация касается элементов инструмента, представленных на страницах с графическими изображениями.

1. Патрон SDS-plus
2. Крепежная втулка
3. Переключатель режима сверления
4. Крышка смазочного отверстия
5. Кнопка включения
6. Переключатель режима работы с ударом
7. Нижний щит двигателя
8. Дополнительная рукоятка
9. Ограничитель глубины сверления
10. Кнопка блокировки планки ограничителя глубины сверления
11. Светодиодный индикатор подключения к сети
12. Индикатор износа угольных щеток

\* Внешний вид приобретенного электроинструмента может незначительно отличаться от изображенного на рисунке

## ОПИСАНИЕ ИСПОЛЬЗОВАННЫХ ГРАФИЧЕСКИХ СИМВОЛОВ



ВНИМАНИЕ



ВНИМАНИЕ - ОПАСНОСТЬ!



СБОРКА/НАСТРОЙКА



ИНФОРМАЦИЯ

## ОСНАЩЕНИЕ И ДОПОЛНИТЕЛЬНЫЕ ПРИНАДЛЕЖНОСТИ

- |                                 |         |
|---------------------------------|---------|
| 1. Сверла                       | - 1 шт. |
| 2. Зубила                       | - 1 шт. |
| 3. Ограничитель рабочей глубины | - 1 шт. |
| 4. Пылезащитный щит             | - 1 шт. |
| 5. Емкость со смазкой           | - 1 шт. |
| 6. Дополнительная рукоятка      | - 1 шт. |
| 7. Сверлильный патрон + ключ    | - 1 шт. |
| 8. Переходник для патрона       | - 1 шт. |
| 9. Специальный ключ             | - 1 шт. |
| 10. Чемоданчик                  | - 1 шт. |

## ПОДГОТОВКА К РАБОТЕ

### КРЕПЛЕНИЕ ДОПОЛНИТЕЛЬНОЙ РУКОЯТКИ

 В целях безопасности во время работы с перфоратором всегда следует пользоваться дополнительной рукояткой 8, которую можно закрепить в произвольной позиции.

-  Ослабить фиксатор фланца рукоятки (8), поворачивая его влево.
- Надеть фланец рукоятки на цилиндрическую часть инструмента.
- Повернуть рукоятку в наиболее удобное положение.
- Повернуть фиксатор вправо, для закрепления рукоятки (8).

### КРЕПЛЕНИЕ ОГРАНИЧИТЕЛЯ ГЛУБИНЫ СВЕРЛЕНИЯ

 Планка ограничителя глубины сверления (9) служит для регулировки глубины погружения сверла в материал.

- Нажмите кнопку блокировки планки ограничителя глубины сверления (10) на фланце дополнительной рукоятки (8).
- Вставьте планку ограничителя глубины сверления (9) в отверстие во фланце дополнительной рукоятки (8).
- Отрегулируйте нужную глубину сверления.
- Отпустите кнопку блокировки планки ограничителя глубины сверления (10).

## МОНТАЖ И ЗАМЕНА РАБОЧИХ ИНСТРУМЕНТОВ

 Перфоратор приспособлен к работе с рабочим инструментом с хвостовиком типа SDS-plus.

Перед началом работы очистить перфоратор и рабочий инструмент. Использовать смазку, нанести тонкий слой на шпindel рабочего инструмента, это повысит его надежность.



### Отключить электроинструмент от сети.

- Расположить инструмент на рабочем столе.
- Оттянуть назад крепежную втулку (2) патрона SDS (1), преодолевая сопротивление пружины.
- Вставить шпindel рабочего инструмента в патрон до упора (при необходимости повернуть рабочей инструмент, чтобы он занял правильное положение) (рис. А).
- Отпустить крепежную втулку (2), что вызовет окончательное закрепление рабочего инструмента.
- Рабочий инструмент установлен правильно, если его невозможно вынуть, не оттягивая крепежную втулку патрона.
- Если втулка не возвращается полностью в исходное положение, следует вынуть рабочий инструмент и повторить всю операцию.



Высокая эффективность работы будет достигнута только в случае применения острых и неповрежденных рабочих элементов.

## МОНТАЖ РАБОЧЕГО ИНСТРУМЕНТА



После завершения работы рабочий инструмент может быть горячим. Избегать прямого контакта с рабочим инструментом, пользоваться специальными защитными перчатками. Очистить рабочий инструмент после выемки из патрона.



### Отключить электроинструмент от сети.

- Оттянуть назад крепежную втулку и придержать (2).
- Другой рукой вынуть рабочий инструмент.

## ПРЕДОХРАНИТЕЛЬНАЯ МУФТА



Перфоратор оснащен предохранительной муфтой. Шпindel инструмента останавливается в случае застопорения рабочего инструмента, и это могло бы вызвать перегрузку перфоратора.

## ПЫЛЕЗАЩИТНЫЙ ЭКРАН



Резиновый пылезащитный экран имеет специальную форму. Устанавливается на сверло с целью сбора пыли, образующейся во время сверления отверстий, например, в полотке. Надеть экран на сверло, приставить сверло к поверхности материала и переместить экран вдоль сверла, до прикосновения с поверхностью материала. По мере погружения сверла в материал, экран будет перемещаться по сверлу, собирая накапливающуюся пыль. Экран следует периодически очищать.



Пользоваться защитными противоосколочными очками, прежде всего во время сверления отверстий над головой оператора.

## РАБОТА/НАСТРОЙКА

### ВКЛЮЧЕНИЕ/ВЫКЛЮЧЕНИЕ



Напряжение сети должно соответствовать напряжению, указанному на щитке инструмента.

**Включение** - нажать кнопку включения (5) и удерживать во включенном положении (рис. В).

**Выключение** - отпустить кнопку включения (5).

## СВЕТОДИОДНЫЙ ИНДИКАТОР ПОДКЛЮЧЕНИЯ К СЕТИ

 При включении электроинструмента в сеть загорается лампочка-индикатор подключения электроинструмента к сети (11) (рис. J).

## ПЕРЕКЛЮЧАТЕЛЬ РЕЖИМА РАБОТЫ

 Перфоратор оснащен двумя переключателями режима работы. Переключателем режима работы с ударом (6) (рис. D), и переключателем режима сверления (3) (рис. E). В зависимости от положения переключателей, можно работать в режиме сверления без удара, сверления с ударом или долбления. Сверление с ударом и долбление требуют небольшого нажима на инструмент. Чрезмерный нажим на инструмент может вызвать перегрузку двигателя. Систематически контролировать техническое состояние рабочих инструментов. В случае необходимости рабочие инструменты следует заточить или заменить.

Правильное расположение переключателей для данной функции представлено на рис. F.

Сверление без удара - поз. I.

Сверление с ударом - поз. II

Долбление - поз. III

 Планируя изменить положение переключателя режима сверления (3), следует нажать фиксатор (рис. G). Запрещается пытаться изменить положение переключателей рабочего режима во время работы двигателя инструмента. Это может вызвать серьезное повреждение перфоратора.

## СВЕРЛЕНИЕ ОТВЕРСТИЙ

-  Приступая к сверлению отверстия большого размера, сначала рекомендуется просверлить отверстие поменьше, а затем расширить его до необходимого размера. Это предотвратит перегрузку инструмента.
- При сверлении глубоких отверстий, сверлить следует в несколько приемов, каждый раз вытаскивая сверло из отверстия с целью удаления из него пыли.
- При застопорении сверла во время сверления сработает предохранительная муфта. Следует немедленно выключить инструмент, чтобы предотвратить его повреждение. Вынуть застопорившееся сверло из отверстия.
- Располагать перфоратор таким образом, чтобы ось вращающегося сверла совпала с осью просверливаемого отверстия. Идеальное положение сверла - под прямым углом к поверхности обрабатываемого материала. Если во время сверления прямой угол не будет выдержан, это может привести к заклиниванию сверла в отверстии или поломке и, тем самым, причинить телесные повреждения.

 Длительное сверление с низкой частотой вращения шпинделя чревато перегревом двигателя. Периодически делать перерывы в работе. Не заслонять отверстия в корпусе, служащие для вентиляции двигателя инструмента.

## СВЕРЛЕНИЕ С УДАРОМ

-  Выбрать необходимый режим работы - в данном случае сверление с ударом.
- Вставить в патрон (1) соответствующее сверло с хвостовиком типа SDS-plus
- Для сверления с ударом служат сверла с напайными твердосплавными пластинами.
- Прижать сверло к обрабатываемому материалу.
- Включить инструмент, механизм должен работать плавно, а рабочий инструмент не должен отскакивать от поверхности обрабатываемого материала.

## СВЕРЛЕНИЕ БЕЗ УДАРА

 Такие материалы, как сталь, дерево и пластмасса, следует сверлить, используя трехкулачковый патрон с переходником в режиме работы без удара. Привинтить переходник к трехкулачковому патрону и вставить в патрон перфоратора (действовать как в случае сверл с хвостовиком SDS) (рис. H).



Запрещается использовать трехкулачковый сверлильный патрон, если инструмент переключен на режим сверления с ударом. Данный патрон предназначен исключительно для сверления без удара в дереве или стали. Запрещается использовать сверла SDS при работе с трехкулачковым вспомогательным патроном. Использовать сверла с цилиндрическими хвостовиками из быстрорежущей или углеродистой стали (для сверления отверстий в дереве и деревозаменителях).

## ОБСЛУЖИВАНИЕ И КОНСЕРВАЦИЯ



Приступая к каким-либо действиям, связанным со сборкой, регулировкой, ремонтом или обслуживанием, следует обязательно вынуть вилку кабеля питания из розетки.



- Инструмент содержать в чистоте.
- Для чистки пластмассовых элементов инструмента запрещается использовать какие-либо едкие средства.
- После завершения работы, для устранения пыли следует прочистить инструмент струей сжатого воздуха, в частности, чтобы прочистить вентиляционные отверстия в корпусе двигателя.
- Систематически контролировать состояние угольных щеток электрического двигателя (загрязненные или чрезмерно изношенные щетки могут вызвать сильное искрение и уменьшение частоты вращения шпинделя инструмента).

## СМАЗКА ПЕРЕДАЧИ



Рекомендуется проверять смазку в передаче через каждые 50 часов работы перфоратора и восполнять ее, если требуется. Используйте высокотемпературную общедоступную смазку. Не следует накладывать большое количество смазки.

- Ослабить и отвинтить крышку (4) смазочного отверстия (поворачивая влево) (рис. I).
- Добавить смазку.
- Установить крышку (4) и закрепить ее, поворачивая вправо (запрещается завинчивать слишком сильно, чтобы не повредить резьбу).



Запрещается добавлять слишком большое количество смазки. Если смазка закончится, следует использовать другую доступную смазку, устойчивую к воздействию высоких температур.

## ИНДИКАТОР ИЗНОСА УГОЛЬНЫХ ЩЕТОК



В случае износа угольных щеток, загорается лампочка-индикатор износа (12), сигнализирующая о необходимости их замены. С момента включения лампочки-индикатора, электроинструмент может поработать еще около 5 часов (рис. J).

## СМЕНА УГОЛЬНЫХ ЩЕТОК



Изношенные угольные щетки двигателя (длиной менее 5 мм), щетки с обгоревшей поверхностью или царапинами следует немедленно заменить. Заменить следует обе щетки одновременно. Замену угольных щеток может выполнять только квалифицированный специалист; рекомендуем использовать оригинальные запасные части.

## ДОПОЛНИТЕЛЬНЫЕ УКАЗАНИЯ



Для увеличения производительности при сверлении отверстий в бетоне, нажимайте на перфоратор с умеренной силой (не прилагайте большую силу), поскольку сильный нажим вызовет ухудшение производительности. Перфоратор, наполненный твердым смазочным веществом, требует определенного времени для разогрева, в зависимости от температуры окружающей среды. Новому перфоратору необходимо время на «притирки», прежде чем он достигнет максимальной эффективности.



Все неполадки должны устраняться уполномоченной сервисной службой производителя.

## ТЕХНИЧЕСКИЕ ПАРАМЕТРЫ

### НОМИНАЛЬНЫЕ ДАННЫЕ

Перфоратор		Величина
Параметр		
Номинальное напряжение		230 В АС
Частота тока питания		50 Гц
Номинальная мощность		900 Вт
Частота вращения на холостом ходу		750 мин <sup>-1</sup>
Частота удара		2800 мин <sup>-1</sup>
Энергия удара		4,2 Дж
Патрон		SDS-plus
Максимальный диаметр сверления	бетон	26 мм
	сталь	13 мм
Класс защиты		II
Вес без доп. принадлежностей		5,5 кг
Год выпуска		2016

### ИНФОРМАЦИЯ ОБ УРОВНЕ ШУМА И ВИБРАЦИИ

Уровень акустического давления:  $L_{pA} = 94,34$  дБ (А) К = 3 дБ (А)

Уровень акустической мощности:  $L_{wA} = 105,34$  дБ (А) К = 3 дБ (А)

Виброускорение:  $a_h = 17,484$  м/с<sup>2</sup> К=1,5 м/с<sup>2</sup>

### ЗАЩИТА ОКРУЖАЮЩЕЙ СРЕДЫ



Электроприборы не следует выбрасывать вместе с домашними отходами, их следует передать в специальный пункт утилизации. Информацию на тему утилизации может предоставить продавец изделия или местные власти. Электронное и электрическое оборудование, отработавшее свой срок эксплуатации, содержит опасные для окружающей среды вещества. Оборудование, не подвергнутое процессу вторичной переработки, является потенциально опасным для окружающей среды и здоровья человека.

\* Оставляем за собой право вводить изменения.

Компания „Grupa Torhex Spółka z ograniczoną odpowiedzialnością“ Spółka komandytowa, расположенная в Варшаве по адресу: ul. Pograniczna 2/4 (далее „Grupa Torhex“) сообщает, что все авторские права на содержание настоящей инструкции (далее „Инструкция“), в т.ч. текст, фотографии, схемы, рисунки и чертежи, а также компоновка, принадлежат исключительно компании Grupa Torhex и защищены законом от 4 февраля 1994 года об авторском праве и смежных правах (Вестник законодательных актов РП № 90 поз. 631 с послед. изм). Копирование, воспроизведение, публикация, изменение элементов инструкции без письменного согласия компании Grupa Torhex строго запрещено и может повлечь за собой гражданскую и уголовную ответственность.

### ИНФОРМАЦИЯ О ДАТЕ ИЗГОТОВЛЕНИЯ

**УКАЗАНА В СЕРИЙНОМ НОМЕРЕ,  
КОТОРЫЙ НАХОДИТСЯ НА ИЗДЕЛИИ**

Порядок расшифровки информации следующий:

2XXXYYG\*\*\*\*

где

2XXX – год изготовления,

YY – месяц изготовления

G- код торговой марки (первая буква)

\*\*\*\* - порядковый номер изделия

Изготовлено в КНР для GRUPA TOPEX Sp. z o.o. Sp. k., ul. Pograniczna 2/4, 02-285 Warszawa, Польша



## ПЕРЕКЛАД ІНСТРУКЦІЇ З ОРИГІНАЛУ

### ПЕРФОРАТОР 58G858

ПРИМІТКА: ПЕРЕД ТИМ ЯК ПРИСТУПАТИ ДО ЕКСПЛУАТАЦІЇ ІНСТРУМЕНТУ, СЛІД УВАЖНО ОЗНАЙОМИТИСЯ З ЦЬЮ ІНСТРУКЦІЄЮ Й ЗБЕРЕГТИ ЇЇ В ДОСТУПНОМУ МІСЦІ.

### ПРАВИЛА ТЕХНІКИ БЕЗПЕКИ ПІД ЧАС КОРИСТУВАННЯ ПЕРФОРАТОРОМ

#### ПРАВИЛА БЕЗПЕКИ ПІД ЧАС КОРИСТУВАННЯ ПЕРФОРАТОРОМ

**ОБЕРЕЖНО!** Перед тим як регулювати чи ремонтувати інструмент, устаткування слід вимкнути кнопкою вимикання й витягти виделку з розетки.

- Під час користування перфоратором слід вдягати захисні окуляри, захисні навушники та захисну каску (в разі небезпеки падіння шматків будматеріалів згори). Рекомендується працювати в захисній півмасці та протипослизговому взутті. Якщо характер праць цього вимагає, слід використовувати системи відсмоктування пилу.
- Перед тим як заходитися працювати інструментом, слід упевнитися, що поміжне (дрільове) руків'я перфоратору щільно закріплене.
- Під час праці, внаслідок вібрації, що є нормальною, може послаблюватися момент затягування гвинтів, що кріплять елементи корпусу перфоратору. В зв'язку з цим слід перевіряти щільність затягування гвинтів щоразу перед тим, як приступати до роботи перфоратором. Послаблення моменту затягування гвинтів може спричинитися до пошкодження інструменту чи травматизму під час праці.
- В разі потреби використання перфоратору в низькотемпературному середовищі, або після тривалого зберігання, слід вимкнути інструмент і дати йому кілька хвилин прогрітися без обтяження; це сприятиме властивому змащуванню внутрішніх деталей.
- Під час праці перфоратором під стелею слід прийняти поставу з широко розставленими стопами та справдити, чи надолі немає сторонніх.
- Перфоратор завжди слід втримувати обома руками, користуючись поміжним руків'ям.
- Не допускається торкатися деталей перфоратора, що рухаються. Не допускається уповільнювати рух шпинделя перфоратора, що обертається, руками. Недотримання цього правила загрожує травмою руки.
- Не допускається скеровувати працюючий перфоратор ані до напрямку до інших, ані до себе.
- Під час праці перфоратор слід утримувати за ізолювані елементи з метою виключення можливості випадкової поразки електричним струмом в разі зіткнення з дротом електропроводки, що є під напругою.
- Не допускається проникнення будь-яких рідин всередину електроінструменту. Корпус електроінструменту допускається чистити за допомогою мінерального мила та зволоженої м'якої ганчірки. Не допускається застосовувати бензин чи інші засоби до чищення, що роз'їдають пластмасові елементи електроінструменту.
- В разі необхідності застосування переноски слід переконатися, що переріз дротів відповідає довжині переноски (до 15 м переріз дротів мусить дорівнювати 1,5 мм<sup>2</sup>, довше 15 м, але менше 40 м — переріз дротів 2,5 мм<sup>2</sup>). Не допускається користуватися переноскою, якщо провід не є повністю розв'язаний.
- Не допускається використовувати дрільовий патрон на три губки, якщо перфоратор знаходиться в режимі свердлення з ударом чи подрібнення. Такий патрон призначений виключно до свердлення без удару по дереву чи сталі.

**УВАГА!** Устаткування призначене до експлуатації у приміщеннях і не призначене для праці назовні.

Не зважаючи на застосування безпечної конструкції, використання засобів безпеки й додаткових засобів особистого захисту, завжди існує залишковий ризик травматизму під час праці.

## БУДОВА І ПРИЗНАЧЕННЯ

Перфоратор представляє собою ручний електроінструмент, якому надано II клас з електроізоляції. Він працює від однофазного електромотору колекторного типу. Перфоратор призначений до свердлення отворів в режимі без удару, в режимі з ударом та до пробивання канавок чи обробки поверхні по таких матеріалах як бетон, камінь, цегла тощо. Інструмент призначений до використання в ремонтно-будівельних працях, а також до інших аматорських праць.

 **Не допускається використовувати електроінструмент не за призначенням.**

## ОПИС МАЛЮНКІВ

Перелік елементів зовнішнього вигляду електроінструменту, що зазначений нижче, стосується малюнків до цієї інструкції.

1. Патрон SDS-plus
2. Муфта кріпильна
3. Перемикач режиму свердлення
4. Кришка місця змащування
5. Кнопка ввімкнення
6. Перемикач режиму удару
7. Нижня кришка електромотору
8. Поміжне руків'я
9. Обмежувач глибини свердлення
10. Кнопка блокування обмежувача глибини свердлення
11. Індикатор під'єднання до мережі живлення
12. Індикатор зношення вугільних щіточок

\* Існує можливість відмінності між фактичним зовнішнім виглядом електроінструменту та таким, що зображений на малюнку

## ОПИС ГРАФІЧНИХ СИМВОЛІВ



УВАГА



ЗАСТЕРЕЖЕННЯ



МОНТАЖ/НАЛАШТУВАННЯ



ІНФОРМАЦІЯ

## ПРИНАЛЕЖНОСТІ Й АКСЕСУАРИ

- |                                    |         |
|------------------------------------|---------|
| 1. Свердла                         | - 1 шт. |
| 2. Зубила                          | - 1 шт. |
| 3. Обмежувач глибини               | - 1 шт. |
| 4. Козирок протипильовий           | - 1 шт. |
| 5. Мазильниця                      | - 1 шт. |
| 6. Поміжне руків'я                 | - 1 шт. |
| 7. Патрон дрільовий + ключ         | - 1 шт. |
| 8. Адаптер до патрону              | - 1 шт. |
| 9. Ключ спеціальний                | - 1 шт. |
| 10. Кейс до переноски і зберігання | - 1 шт. |

## ПІДГОТОВКА ДО РОБОТИ

### ВСТАНОВЛЕННЯ ПОМІЖНОГО РУКІВ'Я

 З огляду на аспекти безпеки під час використання перфоратору завжди слід користуватися поміжним руків'ям (8), що встановлюється і фіксується в довільному положенні.



- Ослабити колесо, що блокує хомут руків'я (8), обертаючи його ліво.
- Пересунути хомут на корпусі перфоратора в потрібне положення.
- Обернути руків'я докола вісі шпинделя таким чином, щоб руків'я стало в відповідне положення.

- Затягти колесо, що блокує руків'я (8) вправо, щоб знерушити його.

### ВСТАНОВЛЕННЯ ОБМЕЖУВАЧА ГЛИБИНИ СВЕРДЛЕННЯ



Обмежувач глибини свердлення (9) призначений до обмеження довжини заглиблення свердла у матеріал.

- Натисніть кнопку блокування обмежувача глибини свердлення (10) на хомуті поміжного руків'я (8).
- Вставте планку обмежувача глибини свердлення (9) в отвір у хомуті поміжного руків'я (8).
- Відрегулюйте на потрібну глибину свердлення.
- Відпустіть кнопку блокування обмежувача глибини свердлення (10).

### ВСТАНОВЛЕННЯ РІЗАЛЬНОГО/РОБОЧОГО ІНСТРУМЕНТУ



Перфоратор призначений до роботи різальним та робочим інструментом, що посідає хвостовик типу SDS-plus.

Перш ніж заходитись працювати, слід очистити перфоратор і різальний чи робочий інструмент. Змастити тонким шаром мастила хвостовик різального чи робочого інструмента, що сприяє подовженню періоду експлуатації інструмента.



Вимкнути електроінструмент і витягти виделку з розетки.

- Сперти перфоратор на столешню верстату.
- Взятися за кріпильну муфту (2) на патроні SDS (1) й відтягнути її назад, долаючи опір пружини.
- Вкласти хвостовик різального чи робочого інструмента до патрона до опору (може знадобитися прокрутити різальний чи робочий інструмент докола вісі, щоб хвостовик став в потрібне положення) (мал. А).
- Відпустити кріпильну муфту (2), завдяки чому робочий інструмент остаточно зафіксується.
- Вважається, що різальний чи робочий інструмент сів на місце, якщо його не вдається вільно витягти рукою, натомість потрібно відтягти кріпильну муфту назад.
- Якщо кріпильна муфта повністю не повертається в вихідне положення, слід витягти різальний чи робочий інструмент й повторити спробу вкласти його.



Висока видатність праці перфоратором можлива за умови використання нагостреного та непошкодженого різального інструменту.

### ЗАМІНА РІЗАЛЬНОГО/РОБОЧОГО ІНСТРУМЕНТУ



Безпосередньо після закінчення праці різальний інструмент може бути гарячий. Слід уникати контакту з різальним інструментом голіруч, слід вдягати захисні рукавиці. Витягши різальний інструмент, його слід негайно очистити.



Вимкнути електроінструмент і витягти виделку з розетки.

- Взятися за кріпильну муфту (2) на патроні й відтягнути її назад.
- Другою рукою витягти різальний інструмент в напрямку наперед.

### МУФТА ПРОТИПЕРЕВАНТАЖУВАЛЬНА



Перфоратор обладнано вбудованою протиперевантажувальною муфтою. Шпindel перфоратора зупиняється щоразу в разі заклинення різального інструмента, що запобігає перевантаженню двигуна електроінструмента.

### КОРИСТАННЯ З КОЗИРКА ПРОТИПІЛЬОВОГО



Протипильовий козирок представляє собою одливку з гуми округлої форми. Козирок вдягається на свердло таким чином, що запобігає зсипанню пилу чи крихт матеріалу під час виконання отворів, наприклад, у стелі. Надіти захисний козирок на свердло, приставити свердло до поверхні оброблюваного матеріалу й пересунути захисний козирок вздовж свердла ближче до поверхні матеріалу, аж їхні поверхні приляжуть одна до одної. В міру заглиблення свердла в матеріал, козирок просуватиметься вздовж свердла, побіжно збираючи утворюваний пил. Періодично слід витрушувати нагромаджений в козирці пил.



Завжди слід застосовувати захисні чи протиосколочні окуляри, особливо під час виконання отворів над головою оператора.



## ПОРЯДОК РОБОТИ / РОБОЧІ НАЛАШТУВАННЯ

### ВМИКАННЯ І ВИМИКАННЯ

 Напруга живлення в мережі повинна відповідати характеристикам, вказаним в таблиці на перфораторі.

**Ввімкнення** - натиснути кнопку (курок) ввімкнення (5) й утримувати натиснутою (мал. В).

**Вимкнення** - відпустити кнопку (курок) ввімкнення (5).

### ІНДИКАТОР ПІД'ЄДНАННЯ ДО МЕРЕЖІ ЖИВЛЕННЯ

 В момент під'єднання устаткування до мережі живлення діод-індикатор (11) під'єднання до мережі загоряється (мал. J).

### ПЕРЕМИКАЧ РОБОЧОГО РЕЖИМУ

 Перфоратор обладнано двома перемикачами робочого режиму. Перемикач режиму вдару (6) (мал. D) та перемикач режиму свердлення (3) (мал. E). В залежності від налаштувань допускається виконувати свердлення з ударом, без удару чи подрібнення. Свердлення з ударом і подрібнення вимагає спричинення на перфоратор деякого тиску. Надмірний тиск здатен спричинитися до перевантаження електромотору інструмента. Слід періодично перевіряти стан робочого інструмента. В разі необхідності робочий чи різальний інструмент нагострюють чи заміняють.

Правильне положення перемикачів для конкретних режимів показано на мал. F.

**Свердлення без удару** – поз. I

**Свердлення з ударом** – поз. II

**Роздрібнення** – поз. III

 Перед тим як перемикаєти кнопку режиму свердлення (3), слід натиснути кнопку блокування (мал. G). Не допускається змінювати положення перемикачів робочих режимів під час праці електромотору інструмента. Недотримання до цієї настанови загрожує поломкою перфоратора.

### СВЕРДЛЕННЯ ОТВОРІВ

 В разі потреби свердлення отвору більшого діаметру рекомендується спершу просвердлити отвір меншого діаметру, а тоді розсвердлити його до потрібного діаметру. Це запобігає зайвому обтяженню перфоратору.

Під час свердлення отворів дужої глибини рекомендується просвердлювати отвір поступово, ступенями, кожен раз просуваючи свердло назад з метою усунення пилу, тирси й дриск з отвору.

В разі заклинення свердла під час праці спрацьовує протипереважувальна муфта. В такому випадку слід негайно вимкнути електроінструмент, щоб запобігти його пошкодженню. Витягти свердло, що його заклинило, з отвору.

Вісь свердла, вставленого в патрон перфоратора, повинна співпадати з віссю просвердленого отвору. Свердло належить розташовувати під прямим кутом до поверхні, в який просвердлюється отвір. В разі недотримання перпендикулярності вісі свердлення і площини поверхні, в якій виконується отвір, існує можливість заклинення чи зламання свердла в отворі і, як наслідок, травмування оператора.

 Тривале свердлення за низької швидкості обертання шпинделя загрожує перегріванням електромотору. Під час праці слід періодично робити перерви і зважати на те, щоб вентиляційні щілини в корпусі, що призначені до охолодження електродвигуна перфоратора, не затулялися.

### СВЕРДЛЕННЯ З УДАРОМ

 Вибрати відповідний вид робочого режиму, в даному випадку свердлення з ударом.

Вкласти в патрон (1) відповідне свердло з хвостовиком типу SDS-plus/SDS-max.

Для свердлення з ударом рекомендується використовувати високоякісні свердла з карбідними напайками.

- Приставити свердло до матеріалу, що його оброблюють.
- Ввімкнути перфоратор, механізм перфоратору повинен працювати плинне, а робочий інструмент не повинен відскакувати від поверхні матеріалу, що його оброблюють.

### СВЕРДЛЕННЯ БЕЗ УДАРУ

 В таких матеріалах, як сталь, дерево й пластмаси, допускається просвердлювати отвори за допомогою перфоратора в режимі свердлення без удару за умови використання патрона на три губки з перехідником. Згвинтити патрон і перехідник, а тоді вставити в патрон перфоратора (в цьому разі послідовність дій аналогічна до вставляння свердел з хвостовиком типу SDS) (мал. H).

 Не допускається використовувати дрільовий патрон на три губки, якщо перфоратор знаходиться в режимі свердлення з ударом. Такий патрон призначений виключно до свердлення без удару по дереву чи сталі. Не допускається з поміжним патроном на три губки використовувати свердла SDS. Отвори в дереві та дереві матеріалах виконуються за допомогою свердел зі швидкорізальної та вуглецевої сталі з розвальцьованими хвостовиками (виключно в дереві та деревоматеріалах).

## ЗБЕРІГАННЯ ТА ОБСЛУГОВУВАННЯ

 Перед тим як регулювати, ремонтувати інструмент чи встановлювати різальний інструмент, устаткування слід вимкнути кнопкою вимкнення й витягти виделку з розетки.

 • Перфоратор завжди слід утримувати в чистоті.  
• Не допускається чистити пластмасові елементи електроінструменту їдкими засобами.

• По завершенні праці рекомендується чистити перфоратор струменем стисненого повітря, приділяючи особливу увагу видаленню бруду з вентиляційних щілин корпуса електромотору.

• Слід регулярно контролювати стан вугільних щіточок електромотору (в разі забруднення чи надмірного зношування щіточок можливе надмірне іскрення і зниження швидкості обертання шпинделя перфоратора).

### ЗМАЩУВАННЯ ПЕРЕДАТОЧНОГО МЕХАНІЗМУ

 Рекомендується перевіряти наявність мастила в передаточному механізмі що 50 годин експлуатації перфоратора й поповнювати його кількість за необхідності, використовуючи високотемпературне мастило, наявне на ринку. Не допускається нанесення надмірної кількості мастила.

• Ослабити й відкрутити кришку над місцем змащування (4), повернувши її ліво, (мал. I).

• Поповнити нестачу мастила.

• Поставити кришку на місце (4) й закрутити, повернувши вправо (не допускається спричинити надмірний тиск на кришку, щоб не зірвати різьбу).

 Не допускається нанесення надмірної кількості мастила. Після вичерпання запасу мастила, що постачається в комплекті з електроінструментом, допускається застосовувати інше наявне на ринку мастило, стійке до дії високих температур.

### ІНДИКАТОР ЗНОШЕННЯ ВУГІЛЬНИХ ЩІТОЧОК

 У випадку спрацьовування вугільних щіточок загоряється індикатор зношення вугільних щіточок (12), вказуючи на необхідність їхньої заміни. Від моменту загоряння цього індикатора устаткування здатне працювати ще прибіл. 5 годин (мал. J).

### ЗАМІНА ВУГІЛЬНИХ ЩІТОК

 Вугільні щіточки у двигуні, що зносилися (тобто коротші за 5 мм), спалені чи тріснуті, слід негайно замінити. Завжди слід замінити обидві щіточки одночасно.

Заміну вугільних щіточок завжди слід доручати кваліфікованим спеціалістам та використовувати виключно оригінальні запчастини.

## ДОДАТКОВІ РЕКОМЕНДАЦІЇ З КОРИСТУВАННЯ ПЕРФОРАТОРОМ

**i** Для досягнення максимальної ефективності під час праці перфоратором по бетону рекомендується спричиняти на перфоратор постійний помірний (не надмірний) тиск, який може спричинитися до скорочення ефективності праці. Перфоратор, що змащується густим мастилом, потребує певного часу на розігрів — в залежності від температури оточуючого середовища. Можливо, знадобиться деякий час, що усі деталі перфоратора «притерлися» й інструмент осяг повну функційність.

**i** В разі будь-яких неполадок слід звертатися до авторизованого сервісного центру виробника.

## ТЕХНІЧНІ ХАРАКТЕРИСТИКИ

### НОМІНАЛЬНІ ХАРАКТЕРИСТИКИ

Перфоратор		Показник
Характеристика		
Напруга номінальна		230 В АС
Частота струму		50 Гц
Номінальна потужність		900 Вт
Швидкість обертання на яловому ході		750 хв <sup>-1</sup>
Частота ударів		2800 хв <sup>-1</sup>
Енергія вдару		4,2 Дж
Тип хвостовика робочого інструменту		SDS-plus
Максимальний діаметр свердлення	по бетону	26 мм
	по сталі	13 мм
Клас електроізоляції		II
Вага, без принадлежностей		5,5 кг
Рік виготовлення		2016

### ІНФОРМАЦІЯ ПРО РІВЕНЬ ШУМУ І КОЛИВАНЬ

Рівень тиску галасу:  $L_{pA} = 94,34$  дБ (А)  $K = 3$  дБ (А)

Рівень акустичної потужності:  $L_{wA} = 105,34$  дБ (А)  $K = 3$  дБ (А)

Значення вібрації (прискорення коливань):  $a_n = 17,484$  м/с<sup>2</sup>  $K=1,5$  м/с<sup>2</sup>

## ОХОРОНА СЕРЕДОВИЩА



Зужиті продукти, що працюють на електричному живленні, не слід викидати разом з побутовими відходами, а утилізувати в спеціальних закладах. Відомості про утилізацію можна отримати в продавця продукції чи в органах місцевої адміністрації. Відпрацьовані електричні та електронні прилади містять речовини, що не є шкідливими для природного середовища. Обладнання, що не передається до переробки, може становити небезпеку для середовища та здоров'я людини.

\* Виробник залишає за собою право вносити зміни.

«Grupa Torhex Spółka z ograniczoną odpowiedzialnością» Spółka komandytowa, z юридичною адресою в Варшаві, ul. Pogoniszna 2/4, (тут і далі згадуване як «Grupa Torhex») сповіщає, що всі авторські права на зміст даної інструкції (тут і далі називаної «Інструкція»), в тому на її текст, розміщені світліни, схематичні рисунки, креслення, а також розташування текстових і графічних елементів належать виключно до Grupa Torhex і застережені відповідно до Закону від 4 лютого 1994 року «Про авторське право й споріднені права» (див. орган держдрукру Польщі «Dz. U.» 2006 № 90 п. 631 з подальш. змі.). Копіювання, переробка, публікація, переробка в комерційних цілях всієї Інструкції чи окремих її елементів без письмового дозволу Grupa Torhex суворо заборонене. Недотримання до цієї вимоги тягне за собою цивільну та карну відповідальність



## EREDETI HASZNÁLATI UTASÍTÁS FORDÍTÁSA

### VÉSŐKALAPÁCS

58G858

FIGYELEM: AZ ELEKTROMOS KÉZISZERSZÁM ÜZEMBE HELYEZÉSE ELŐTT FIGYELMESEN OLVASSA EL EZT A HASZNÁLATI UTASÍTÁST ÉS ŐRIZZE MEG KÉSŐBBI FELHASZNÁLÁS CÉLJÁRA.

### RÉSZLETES BIZTONSÁGI ELŐÍRÁSOK

#### A VÉSŐKALAPÁCS HASZNÁLATÁVAL KAPCSOLATOS RENDSZABÁLYOK

**Figyelem:** Bármilyen szerelési, beállítási, javítási, karbantartási művelet megkezdése előtt áramtalanítsa a szerszámot a hálózati csatlakozó kihúzásával.

- A vésőkalapács használata során viseljen védőszemüveget, hallásvédő eszközöket és védősisakot (ha leeső tárgyak okozta veszély áll fenn). Ajánlott a félárc és a csúszásmentes cipő viselete is. Ha a végzett munka jellege megköveteli, alkalmazzon porszivást.
- A munka megkezdése előtt ellenőrizze a vésőkalapács tokmányának rögzítését.
- Munkavégzés közben, a fellépő rezgések miatt fennáll annak a lehetősége, hogy a szerszám rögzítése kilazul, ezért ajánlott a szerszám rögzítésének alapos ellenőrzése a munka megkezdése előtt. A szerszám nem kívánatos meglazulása balesetet, és a szerszám károsodását okozhatja.
- Ha a vésőkalapácsot alacsony környezeti hőmérsékleten kívánja használni, vagy ha az hosszabb ideig használaton kívül volt, működtesse terhelés nélkül néhány percen át, hogy a belső mozgó alkatrészek kenése megfelelő legyen.
- Magasra felemelt vésőkalapáccsal történő munkavégzéshez vegyen fel stabil, biztos testhelyzetet terpeszállásban, és győződjön meg arról, hogy a munkavégzés helye alatt nem tartózkodik-e valaki.
- A vésőkalapácsot tartsa mindig biztosan, két kézzel, a pótmarkolatot is kihasználva.
- Tilos a vésőkalapács mozgó alkatrészeihez nyúlni. Tilos a vésőkalapács forgó tengelyét kézzel fékezni, megállítani. Ennek be nem tartása a kéz sérülésével járhat.
- Tilos a működő vésőkalapácsot emberre irányítani.
- Munka közben a vésőkalapácsot tartsa annak szigetelt részseinél fogva, hogy elkerülje az esetleges áramütést, ha véletlenül feszültség alatti elektromos vezetékbe ütközik a szerszám.
- Kerülendő bármilyen folyadék bekerülése a szerszám belsejébe. A szerszám házát kenőszappannal és nedves ruhával tisztítsa. Tilos a tisztításhoz benzint, vagy más, a szerszám műanyag elemeire káros hatású tisztítószert használni.
- Ha hosszabbító használata válik szükségessé, tartsa be a hosszabbító megválasztásának szabályait (15 m-ig 1,5 mm<sup>2</sup> átmérőjű, 15-40 m között 2,5 mm<sup>2</sup> átmérőjű vezetékkel). A hosszabbítón ne maradjanak feltekert részek.
- Tilos a hárompofás tokmány használata ütvefűrő ill. véső üzemmódban. Ez a tokmány kizárólag egyszerű fúráshoz használható.

**FIGYELEM! A szerszám beltéri alkalmazásra szolgál.**

Az önmagában is biztonságos szerkezeti felépítés, a biztonsági megoldások és kiegészítő védőfelszerelések alkalmazása mellett is mindig fennmarad a munkavégzés közben bekövetkező balesetek minimális veszélye.

#### FELÉPÍTÉS, RENDELTETÉS

A vésőkalapács II. szigetelési osztályba sorolt elektromos kézi szerszám. A gépet egyfázisú, kommutátoros elektromotor hajtja meg. A vésőkalapács használható fűrőként vagy ütvefűrőként lyukak fúrására, ill. csatornák vésésére, valamint felületi megmunkálásra

olyan anyagok esetében, mint pl. a beton, a kő, a fal. Felhasználási területe kiterjed az építési és felújítási munkákra, valamint az önállóan végzett otthoni barkácsolás során a legkülönbözőbb tevékenységekre.

**!** Tilos az elektromos kéziszerszámot rendeltetésétől eltérő célra alkalmazni.

## AZ ÁBRÁK ÁTTEKINTÉSE

Az alkalmazott számozás a külön oldalakon található, a szerszámok részleteit bemutató ábrák jelöléseit követi.

1. Az SDS-Plus tokmány
2. Rögzítőgyűrű
3. Fúrési üzemmódváltó kapcsoló
4. Kenési pont fedél
5. Indító kapcsoló
6. Ütési üzemmódváltó kapcsoló
7. Alsó motorház
8. Pótmarkolat
9. Fúrásmélység-határoló
10. A fúrásmélység-határoló reteszelőgombja
11. Hálózati feszültség jelző lámpa
12. A szénkefék elhasználódását kijelző lámpa

\* Előfordulhatnak különbségek a termék és az ábrák között.

## AZ ALKALMAZOTT PIKTOGRAMMOK MAGYARÁZATA



FIGYELEM



FIGYELMEZTETÉS



ÖSSZESZERELÉS/BEÁLLÍTÁS



TÁJÉKOZTATÓ

## TARTOZÉKOK, KIEGÉSZÍTŐ FELSZERELÉSEK

- |                           |        |
|---------------------------|--------|
| 1. Fúrószárak             | - 1 db |
| 2. Vésők                  | - 1 db |
| 3. Mélységhatároló        | - 1 db |
| 4. Porvédő köpeny         | - 1 db |
| 5. Kenőanyag tartály      | - 1 db |
| 6. Pótmarkolat            | - 1 db |
| 7. Tokmány + tokmánykulcs | - 1 db |
| 8. Tokmányadapter         | - 1 db |
| 9. Körmőskulcs            | - 1 db |
| 10. Hordtáska             | - 1 db |

## FELKÉSZÜLÉS AZ ÜZEMBEHELYEZÉSRE

### A PÓTMARKOLAT BESZERELÉSE

**!** A vésőkalapáccsal végzett munka biztonságossága érdekében minden esetben használja a (8) pótmarkolatot. A pótmarkolat 360o-os körben, bármely állásban rögzíthető.



- Lazítsa meg a (8) pótmarkolatot rögzítő forgatógombot, azt balra forgatva.
- Csúsztassa a pótmarkolatot a fúrógép nyakrészére.
- Fordítsa a legmegfelelőbb helyzetbe.
- Húzza meg a rögzítő forgatógombot, jobbra fordítva, a (8) pótmarkolat rögzítéséhez.

### A FÚRÁSMÉLYSÉG-HATÁROLÓ FELSZERELÉSE



- A (9) fúrásmélység-határoló a fúrószár anyagba süllyesztése mélységének beállítására szolgál.
- Nyomja be a fúrásmélység-határoló (10) reteszelőgombját a (8) pótmarkolat bilincsrészén.
  - A (9) fúrásmélység-határoló lécet tolja be a (8) pótmarkolat bilincsrészének furatába.
  - Állítsa be a kívánt fúrásmélységet.
  - Engedje fel a fúrásmélység-határoló (10) reteszelőgombját.

## SZERSZÁMCSERE



A vésőkalapács SDS-plus rendszerű szerszámok befogására alkalmas.

A művelet megkezdése előtt tisztítsa meg a vésőkalapácsot és a befogandó szerszámot. Vékonyan kenje be kenőzsírral a befogandó szerszám szárát. Ez növeli a gép élettartamát.



### Áramtalanítsa a szerszámot.

- Támassza a vésőkalapácsot a munkaasztalra.
- Fogja meg az (1) SDS tokmány (2) rögzítőgyűrűjét, és húzza azt hátra, a rugó ellenében.
- A befogandó szerszám szárát tolja ütközésig a tokmányba (a befogandó szerszámot szükség esetén forgassa el, míg megfelelő lesz a helyzete) **(A. rajz)**.
- Engedje el a (2) rögzítőgyűrűt, így a befogandó szerszám teljesen rögzül.
- A befogandó szerszám rögzítése megfelelő, ha a tokmány rögzítőgyűrűjének hátrahúzása nélkül nem lehet kihúzni.
- Ha a rögzítőgyűrű nem tér vissza eredeti helyzetébe, húzza ki a befogandó szerszámot, és ismétlje meg az egész műveletet előlről.



A vésőkalapács működési hatékonyságának optimumát csak éles, sérülésmentes szerszámok használata biztosítja.

### A BEFOGOTT SZERSZÁMOK ELTÁVOLÍTÁSA



A munka befejezésekor a szerszám igen forró lehet. Kerülje közvetlen érintését, használjon megfelelő védőkesztyűt. A befogott szerszámot eltávolítása után tisztítsa meg.



### Áramtalanítsa a szerszámot.

- Húzza hátra és tartsa meg a (2) rögzítőgyűrűt.
- Másik kézzel húzza ki a befogott szerszámot.

### A TÚLTERHELVÉDŐ TENGELYKAPCSOLÓ



A vésőkalapács belső beállítású túlterhelésvédő tengelykapcsolóval felszerelt. A meghajtótengely (orsó) leáll, ha a befogott szerszám beszorul, ellenkező esetben ez a szerszám túlterheléséhez vezetne.

### A PORVÉDŐ KÖPENY ALKALMAZÁSA



A porvédő köpeny megfelelő kialakítású, kerek gumióntvény. A fúrószárra helyezendő, hogy felfogja a keletkező port, pl. mennyezet fúrásánál. Helyezze fel a fúrószárra a védőköpenyt, nyomja a fúrót a fúrandó felülethez, tolja a védőköpenyt előre, hogy érintkezzen a fúrandó felülethez. Ahogy a fúrószár mélyed az anyagba, a védőköpeny fokozatosan visszacsúszik, összegyűjtve közben a keletkező port. Időnként ürítse ki az összegyűjtött port a védőköpenyből.



Munkavégzés közben állandóan viseljen védőszemüveget, különösen, ha a feje fölött végez fúrást.

## MUNKAVÉGZÉS / BEÁLLÍTÁSOK

### A BE- ÉS KIKAPCSOLÁS



A hálózati feszültség egyezzen meg a vésőkalapács gyári adattábláján feltüntetett feszültséggel.

**Bekapcsolás** - nyomja meg és tartsa benyomva az (5) indítókapcsolót **(B. rajz)**.

**Kikapcsolás** - engedje fel az (5) indító kapcsolót.

### HÁLÓZATI FESZÜLTÉG JELZŐ LÁMPA



A szerszám elektromos hálózathoz csatlakoztatásának pillanatában kigyullad a (11) hálózati feszültség jelző lámpa **(J. ábra)**.

### ÜZEMMÓDVÁLTÓ KAPCSOLÓ



A vésőkalapács két üzemmódváltó kapcsolóval rendelkezik. Egyik az ütés (6) kapcsolója **(D. rajz)**, a másik pedig a fúrás (3) kapcsolója **(E. rajz)**. Helyzetüktől függően lehet a gépet egyszerű fúrásra, ütvefúrásra vagy vésésre használni. Az ütvefúráshoz és a véséshez a szerszámra elegendő enyhe nyomást gyakorolni. A túlzott nyomás a motor túlterhelését okozhatja. Rendszeresen ellenőrizze a szerszámok állapotát. Szükség esetén cserélje vagy élezze meg a szerszámokat.



Az egyes üzemmódoknak megfelelő kapcsolóállásokat az (F. rajz) tartalmazza.

**Egyszerű fúrás** – I. állás

**Ütvefúrás** – II. állás

**Vésés** – III. állás



 **A (3) fúrási üzemmódváltó átkapcsolása előtt nyomja be a reteszt (G. rajz). Tilos az üzemmódváltó kapcsoló átkapcsolása működő motornál. Ez a vésőkalapács komoly károsodását okozhatja.**

### FÚRÁS

-  Nagy átmérőjű furatok készítése esetén javasolt először kisebb átmérőjű furatot készíteni, majd azt a kívánt méretre felfúrni. Ezzel megelőzhető a vésőkalapács esetleges túlterhelése.
- Mély furatok készítése esetén fúrjon fokozatosan, szakaszokban, kisebb mélységekig, kiemelve időnként a fúrószárat a furatból, hogy eltávolítsa ezzel a keletkező forgácsot.
- Ha fúrás közben a fúrószár esetlegesen beszorul, a túlterhelésvédő tengelykapcsoló működésbe lép. Ilyenkor azonnal kapcsolja ki a vésőkalapácsot, nehogy az károsodjon. Távolítsa el a beszorult fúrószárat a furatból.
- A vésőkalapácsot tartsa a készülő furat tengelyének vonalában. Ideális helyzetben a fúró merőleges a fúrandó felületre. Ha munka közben nem tartja meg a merőleges helyzetet, az a fúrószár beszorulásához, töréséhez vezethet, ami pedig személyi sérülést okozhat.

 **A hosszú ideig tartó, kis fordulatszámon végzett fúrás a motor túlmelegedéséhez vezethet. Ezért tartson szüneteket munkavégzés közben. Fordítson arra figyelmet, hogy a gép házán lévő, a motor hűtésére szolgáló szellőzőnyílások soha ne legyenek eltakarva.**

### ÜTVEFÚRÁS

-  Válassza meg a megfelelő üzemmódot, itt az ütvefúrást.
-  Fogja be az (1) tokmányba a megfelelő, SDS-plus rendszerű fúrószárat.
- A megfelelő eredmény eléréséhez használjon jó minőségű, vídiabetés fúrószárat.
- Nyomja a fúrószárat a megmunkált anyaghoz.
- Indítsa el a gépet, működésének folyamatosnak kell lennie, a fúrószár ne pattogjon el a megmunkált anyagtól.

### EGYSZERŰ FÚRÁS

 Olyan anyagokban, mint az acél, a fa, a műanyagok, fúrhatók a hárompofás tokmány és adapterének használatával, az ütés kikapcsolásával. Csavarja össze az adaptert a tokmánnyal, és fogja be a vésőkalapács tokmányába (az SDS rendszerű fúrószárhoz hasonlóan) (H. rajz).

 **Tilos a hárompofás tokmány használata, ha a vésőkalapács ütvefúró ill. véső üzemmódba van állítva. Ez a tokmány kizárólag fa vagy acél fúráshoz használható. Tilos az SDS rendszerű fúrószárok használata a hárompofás segédtokmánnyal. A furatok készítéséhez fában és hasonló anyagokban hengercsűrű, vágóacél vagy szénacél anyagú (csak fához és fatípusú anyagokhoz) fúrószár használatos.**

## KEZELÉS, KARBANTARTÁS

 **Bármilyen szerelési, beállítási, javítási, karbantartási művelet megkezdése előtt áramtalanítsa a szerszámot a hálózati csatlakozó kihúzásával.**

-  A vésőkalapácsot mindig tartsa tisztán.
- Soha ne használjon a vésőkalapács műanyag elemeinek tisztításához maró hatású szereket.
- A munka befejezése után a lerakódott por eltávolítását végezze sűrített levegős átfúvatással, különös tekintettel a motor házán található szellőzőnyílásokra.
- Rendszeresen ellenőrizze a motor szénkeféinek állapotát (az elkoszolódott vagy elhasználódott szénkefék túlzott szikraképzést és a motor fordulatszámának leesését okozhatják).

### AZ ÁTTÉTEL KENÉSE

 Ajánlott az áttétel kenésének ellenőrzése 50 üzemóránként, ill. szükség esetén a kenőanyag pótlása a kereskedelemben kapható hőálló kenőzsírral. Ne adagoljon túlzott mennyiségű kenőanyagot.

- Lazítsa ki és csavarja le a (4) kenési pont fedelét (balra forgatva) (I rajz).
- Pótolja a kenőanyagot.
- Szerelje vissza a (4) fedelet jobbra forgatva (ne húzza meg túl erősen, nehogy megszakadjon a menet).

 **Tilos túlzott mennyiségű kenőanyagot adagolni. A mellékelt kenőzsír elfogyása után használjon más, magas hőmérsékletnek ellenálló kenőzsírt.**

### A SZÉNKEFÉK ELHASZNÁLÓDÁSÁT KIJELZŐ LÁMPA

 A szénkefék elhasználódása esetén kigyullad a szénkefék elhasználódását kijelző (12) lámpa, jelezve cseréjük szükségességét. A jelzőlámpa kigyulladását követően a szerszám még 5 üzemórányt működhet (J. ábra).

### A SZÉNKEFÉK CSERÉJE

 **A motor elhasználódott (5 mm-nél rövidebb), elégett vagy megrepedt szénkeféit azonnal ki kell cserélni. A két szénkefét minden esetben együtt kell kicserélni.**

**A szénkefék cseréjét kizárólag szakemberrel végeztesse, és kizárólag eredeti alkatrészek felhasználásával.**

### TANÁCSOK A VÉSŐKALAPÁCS HASZNÁLATÁHOZ

 A betonban végzett munkák esetén a vésőkalapácsra állandó, mérsékelt nyomást kell gyakorolni – nem túl erőset, mert az a munka hatékonyságát rontaná. A kenőzsírral feltöltött bontókalapácsnak szüksége van melegebb időre, a környezeti hőmérséklet függvényében. Az új bontókalapács „bejáratási” időszak után éri el teljes működési határfokát.

 Bármiféle felmerülő meghibásodás javítását bízza a gyári márkaszervizre.

## MŰSZAKI JELLEMZŐK

### MŰSZAKI ADATOK

Vésőkalapács		
Jellemző	Érték	
Névleges feszültség	230 VAC	
Hálózati frekvencia	50 Hz	
Névleges teljesítmény	900 W	
Üresjárat fordulatszám	750 min <sup>-1</sup>	
Ütési frekvencia	2800 min <sup>-1</sup>	
Ütési energia	4,2 J	
Szerszám befogás	SDS-plus	
Maximális fúrási átmérő	beton	26 mm
	acél	13 mm
Érintésvédelmi besorolási osztály	II	
Tömeg tartozékok nélkül	5,5 kg	
Gyártási év	2016	

### ZAJ- ÉS REZGÉSVÉDELMI ADATOK

Hangnyomás-szint:  $L_{pA} = 94,34 \text{ dB(A)}$   $K = 3 \text{ dB(A)}$

Hangteljesítmény-szint:  $L_{WA} = 105,34 \text{ dB(A)}$   $K = 3 \text{ dB(A)}$

Egyenértékű súlyozott rezgésgyorsulás:  $a_{1v} = 17,484 \text{ m/s}^2$   $K = 1,5 \text{ m/s}^2$

## KÖRNYEZETVÉDELEM

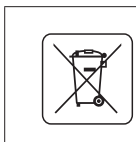

Az elektromos üzemi termékeket ne dobja ki a házi szeméttel, hanem azt adja le hulladékkezelésre, hulladékgyűjtésre szakosodott helyen. A hulladékkezeléssel kapcsolatos kérdéseire választ kaphat a termék kereskedőjétől, vagy a helyi hatóságoktól. Az elhasznált elektromos és elektronikai berendezések a természeti környezetre ható anyagokat tartalmaznak. A hulladékkezelésnek, újrahasznosításnak nem alávetett berendezések potenciális veszélyforrást jelentenek a környezet és az emberi egészség számára.

\* A változtatás joga fenntartva!

A „Grupa Topex Spółka z ograniczoną odpowiedzialnością” Spółka komandytowa (székhelye: Varsó, ul. Pograniczna 2/4) (a továbbiakban: „Grupa Topex”) kijelenti, hogy a jelen használati utasítás (továbbiakban „Használati Utasítás”) tartalmával – ideértve többek között annak szövegével, a felhasznált fényképekkel, vázlatokkal, rajzokkal, valamint a formai megjelenéssel – kapcsolatos összes szerzői jog a Grupa Topex kizárólagos tulajdonát képezi és mint ilyenek jogi védelem alatt állnak, az 1994. február 4-i, a szerzői és ahhoz hasonló jogokról szóló törvényben foglaltak szerint (Dz.U. (Törvényközlöny) 2006. évf. 90. szám 631. tétel, a későbbi változásokkal). A Használati Utasítás egészének vagy bármely részletének hasznosítás céljából történő másolása, feldolgozása, közzététele, megváltoztatása a Grupa Topex írásos engedélye nélkül polgárjogi és büntetőjogi felelősségre vonás terhe mellett szigorúan tilos.



## TRADUCERE A INSTRUCȚIUNILOR ORIGINALE CIOCAN ROTOPERCUTOR 58G858

NOTA: ÎNAINTE DE UTILIZAREA SCULELOR ELECTRICE TREBUIE CITITE ATENT INSTRUCȚIUNILE ȘI SA LE PASTREZI PENTRU VIITOR.

### PRESCRIPTII AMANUNTITE DE SECURITATE

#### AVERTIZARI REFERITOR LA LUCRUL CU CIOCANUL ELECTRIC

**Remarcă:** Înainte de a efectua ori ce fel de activități referitor la instalare, ajustare, reparație sau orice altă acțiune de deservire, ștecărul conductei de alimentare trebuie neapărat scos din priză cu tensiune.

- Utilizând ciocanul trebuie să porți ochelari de protecție, antifoane și cască de protecție, (în cazul în care este pericolul că ar putea să cadă ceva de sus). Se recomandă să ai mască de protecție și încălțăminte antiderapantă. În cazul în care lucrul efectuat va emite praf, trebuie să utilizezi sisteme de evacuarea prafului.
- Înainte de a începe lucrul, trebuie să verifici dacă dispozitivul de fixarea sculelor ajutoare este corect asamblat la ciocan.
- În timpul utilizării, datorită vibrațiilor, se poate ca scula ajutoare să prindă joc, de aceea înainte de a începe lucrul, trebuie verificată cu atenție fixarea sculei ajutoare. Jocul nedorit al sculei poate fi motivul defectării utilajului sau chiar a accidentului la locul de muncă.
- Dacă utilizarea ciocanului va avea loc la o temperatură joasă sau după o perioadă mai lungă de neutilizare, se recomandă ca ciocanul să fie pus în funcțiune pe o perioadă de circa câteva minute, cu scopul ca elementele din interiorul lui să se lubrificeze corespunzător.
- Utilizând ciocanul sus, trebuie să stai bine pe picioare, asigurându-te totodată, că mai jos nu se află persoane străine.
- Ciocanul trebuie ținut todeauna cu ambele mâini, făcând uz de mânerul suplimentar.
- Nu atinge nici un element al ciocanului, în timp ce se rotește. Deasemeni nu încerca să oprești cu mâna arborele de acționare în timpul funcționării ciocanului. Eviți în acest caz leziuni la mâini.
- Nu este permis să îndrepti ciocanul. În timpul funcționării. spre alte persoane sau spre sine.
- Lucrând cu ciocanul, ține-l de elementele izolate, spre a evita electrocutarea în cazul în care eventual ai nimeriri de o conductă electrică sub tensiune, ascunsă.
- Nu este permis să intre în interiorul ciocanului nici un fel de lichid. Curățarea suprafeței ciocanului trebuie făcută cu săpun mineral și cu o cârpă umedă. La curățatul ciocanului nu este permisă utilizarea benzinei sau a altor agenți curățitori, care ar putea defecta elementele de plastic.
- Dacă este necesară întrebuițarea conductorilor de prelungire, se recomandă ca acești conductori să fie corpușători lungimii lor (până la 15 m cu secțiunea de 1,5 mm<sup>2</sup>, dar nu mai lungi de 40 m, - la conductorii mai lungi secțiunea lor trebuie să fie de cel puțin 2,5 mm<sup>2</sup>). Conductorii trebuie să fie desfășurați (nu pot fi bobinați).
- Când ciocanul este ajustat pe modul de lucru de găurire cu percuție sau la mortezare, nu este permisă utilizarea mandrinei cu trei făci. Acesată mandrină este destinată exclusiv la lucrări de găurire fără percuție, în metale sau în lemn.

**Remarcă!** Utilajul servește la lucrări în interiorul încăperilor.

Cu toate că am proiectat construcția ciocanului cât se poate de sigură, cu toate că în timpul lucrului se utilizează mijloace de protecție cât și mijloace suplimentare de securitate, totuși există riscul remanent de a suferi leziuni.

#### CONSTRUCTIA SI DESTINATIA

Bormașina este o sculă electrică manuală, cu izolație de clasa II. Este acționată de motor monofazic cu colector. Ciocanul poate fi utilizat la găurirea orificiilor cu sau fără percuție. Cu percuție la forarea

canalelor sau la prelucrarea suprafețelor de beton, piatră, ziduri etc. Acest tip de mașini, sunt utilizate la lucrări de renovare în domeniul construcțiilor, în tâmplărie cât și la lucrări de meșterire individuală de către amatori.



**Nu este permis de a utiliza scula electrică în dezacord cu destinația ei.**

## DESCRIEREA PGINILOR GRAFICE

Numerele de mai jos se referă doar la elementele utilajului prezentat în paginile grafice ale prezentei instrucțiuni.

1. Mandrină SDS-plus
2. Bucșă de fixare
3. Comutator p/t schimbarea modului de găurire
4. Capacul punctului de lubrefiere
5. Întrerupător
6. Comutatorul modului de percuție
7. Carcasa inferioară a motorului
8. Mâner suplimentar
9. Limitatorul adâncimii de găurire
10. Butonul de blocarea tijei de limitarea adâncimii de găurire.
11. Indicător referitor la conectarea tensiunii.
12. Indicător referitor la uzarea periilor de cărbune

\* Pot apare diferențe mici între figură și produs

## DESCRIEREA SEMNELOR GRAFICE



ATENȚIE



AVERTISMENT



MONTAJ / ASEZARI



INFORMATII

## INZESTRAREA SI ACCESORIILE

- |                          |         |
|--------------------------|---------|
| 1. Burghie               | - 1 buc |
| 2. Dălți                 | - 1 buc |
| 3. Limitator de adâncime | - 1 buc |
| 4. Blindaj anti praf     | - 1 buc |
| 5. Recipient cu unsoare  | - 1 buc |
| 6. Mâner suplimentar     | - 1 buc |
| 7. Mandrina + cheia      | - 1 buc |
| 8. Adaptor p/t mandrină  | - 1 buc |
| 9. Cheie specială        | - 1 buc |
| 10. Geantă de transport  | - 1 buc |

## PREGATIREA P/T LUCRU

### INSTALAREA MÂNIERULUI SUPLIMENTAR



Pentru securitatea deservirii ciocanului rotopercutor, totdeauna utilizați mânerul suplimentar (8), care poate fi instalat în orice poziție.



- Slăbește strângerea butonului de blocarea gulerului mânerului (8), întorcându-l spre stânga.
- Aplică gulerul mânerului pe partea cilindrică a carcasei bormașinei.
- Ajustează-l pe poziția preferată.
- Strânge butonul p/t fixarea mânerului (8), întorcându-l spre dreapta.

### INSTALAREA LIMITATORULUI ADÂNCIMII DE GAURIRE



Tija de limitarea adâncimii de găurire (9) servește la definirea adâncimii de intrarea burghiului în material.

- Apasă butonul de blocarea tijei de limitarea adâncimii de găurire (10) de pe gulerul mânerului suplimentar (8).
- Introdu tija de limitarea adâncimii de găurire (9) în orificiul gulerului mânerului suplimentar (8).
- Ajustează adâncimea de găurire preferată.
- Eliberează apăsarea butonului de blocarea tijei de limitarea adâncimii de găurire (10).

## MONTAREA SI SCHIMBAREA SCULELOR AJUTATOARE



La ciocan se pot adapta scule ajutatoare care au coada de tip SDS-plus.

Înainte de a începe lucrul, ciocanul și sculele ajutatoare trebuie curățate. Apoi, pe coada sculei ajutatoare, trebuie aplicat un strat subțire de unsoare. Aceasta prelungește trăinicia utilajului.



**Deconectează scula electrică dela alimentarea cu tensiune.**

- Reazemă bormașina pe banc. (pe o suprafață stabilă).
- Trage spre înapoi bucșă de fixare (2) a mandrinei SDS (1), învîngând rezistența arcului.
- Introdu în mandrină coada sculei ajutatoare, adânc până vei simți rezistență, (poate apare necesitatea de a roti puțin scula ajutatoare, cu scopul de a intra corect în mandrină) (fig. A).
- Eliberează bucșă de fixare (2), care fixează final scula ajutatoare.
- Scula ajutatoare este corect fixată în cazul în care, trăgând de ea nu iese fără a trage bucșă de fixare a mandrinei.
- Dacă bucșă de fixare nu revine la poziția ei anterioară, scula ajutatoare trebuie scoasă din mandrină și repetată operația de introducere.



O înaltă productivitate a ciocanului se obține numai atunci când vor fi utilizate scule ajutatoare ascuțite și nedefectate.

### DEMONTAREA SCULELOR AJUTATOARE



Imediat după întrebuințare, sculele ajutatoare, pot fi fierbinți. Nu te atinge de ele cu mâna goală, numai cu mănuși de protecție. După utilizare sculele ajutatoare trebuie curățate.



**Deconectează scula electrică dela alimentarea cu tensiune.**

- Trage spre înapoi bucșă de fixare a mandrinei (2) și ține-o în această poziție
- Cu cealaltă mână, scoate din mandrină scula ajutatoare.

### AMBREIAJ ANTI SUPRAINCARCARE



Ciocanul rotopercutor este înzestrat, în interior, cu cu ambreiaj antisupraîncărcare. Arborele de acționare al ciocanului percutor se oprește, imediat ce scula ajutatoare se gripează, griparea are influență asupra supraîncărcării utilajului electric.

### UTILIZAREA BLINDAJULUI ANTIPRAF



Blindajul antipraf turnat din cauciuc, este rotund având o formă corespunzătoare. Acet blindaj se aplică pe burghiu cu scopul de a aduna praful produs în timpul găuririi de ex. în tavan. Blindajul se aplică pe burghiu, apoi reazemă burghiul pe materialul de găurit, iar blindajul se împinge-l în lungul burghiului spre materialul de găurit. În timpul găuririi, burghiul intrând în material, blindajul se va deplasa pe burghiu adunând praful produs. Periodic blindajul trebuie golit de praf.



Totodată, găurind trebuie să-ți pui ochelari de protecție, în special atunci când vei găuri deasupra capului tău.

## LUCRUL / AJUSTAREA

### PORNIREA / OPRIREA



Tensiunea de alimentare trebuie să corespundă cu tensiunea înscrisă pe plăcța de fabricație a ciocanului rotopercutor.

**Pornirea:** Apasă și ține apăsat butonul întrerupătorului (5) (fig. B).

**Oprirea:** Eliberează apăsarea butonului întrerupătorului (5).

### INDICĂTORUL CONECTARII TENSIUNII



În momentul, în care utilajul va fi conectat la priza de alimentare cu tensiune, Indicătorul de conectarea tensiunii (11) se va lumina (fig. J).

### COMUTATORUL MODULUI DE LUCRU



Ciocanul rotopercutor este înzestrat cu două comutatoare p/t schimbarea modului de lucru. Comutator pentru schimbarea modului de percuție. (6) (fig.D), și comutator pentru schimbarea modului de găurire (3) (fig.E). Dependent de ajustarea lor pe pozițiile respective, se poate găuri cu percuție sau fără percuție, sau se poate morteza. La găurirea cu percuție cât și la mortezarea ciocanul trebuie apăsat cu o forță mică. Aplicarea forței mari poate

provoca supraîncălzirea motorului. Trebuie verificat regulat starea tehnică a sculelelor ajutoare. În cazuri necesare sculele ajutoare trebuie ascuțite sau schimbate.

Ajustarea corespunzătoare a comutatoarelor pentru funcția respectivă este arătat pe (fig. F.).

Găurirea fără percuție – poz.I

Găurirea cu percuție – poz.II

Mortezarea – poz.III



Înainte de a schimba așezarea comutatorului modului de găurire (3) trebuie apăsat butonul de blocare (fig.G). Nu este permisă încercarea de a schimba poziția comutatorului modului de lucru a în timpul funcționării motorului ciocanului. Asemenea acționare poate duce la defectarea serioasă a ciocanului.

### GAURIREA ORIFICIILOR



- Vând să faci un orificiu cu diametrul mare, se recomandă să faci întâi un orificiu mic, iar apoi să faci cel preferat, mai mare. În acest mod eviți supraîncălzirea ciocanului.
- Perforând orificii adânci, trebuie găurit treptat, adâncimi mai mici scoțând, din timp în timp burghiul din gaură, pentru a elimina din ea așchiile sau praful adunat.
- În cazul în care, în timpul găuririi burghiul se va fixa în gaură, va acționa ambreiajul anti supraîncălzire. Ciocanul trebuie imediat oprit, pentru a evita defectarea lui. Burghiul trebuie scos din gaura respectivă.
- Ciocanul rotopercutor trebuie ținut coaxial cu orificiul efectuat. Ideal ar fi, ca poziția burghiului să fie sub unghi drept față de suprafața materialului prelucrat. În cazul lipsei de perpendicularitate, în timpul găuririi, burghiul se poate fixa sau rupe în gaură și eventual poate răni operatorul.



Găurirea de lungă durată cu turația axului de acționare redusă, poate duce la supraîncălzirea motorului. Trebuie făcute întreruperi de lucru periodice. Orificiile de ventilația motorului ciocanului nu pot fi astupate.

### GAURIREA CU PERCUTIE



- Se alege ajustarea modului de găurire corespunzătoare, în cazul de față cu percuție.
- În mandrină (1) se introduce burghiul corespunzător cu coadă tip SDS-plus
- Cu scopul de a obține cele mai bune rezultate trebuie utilizate burghie de înaltă calitate cu alije dure(widia).
- Apasă burghiul pe materialul de prelucrat.
- Pornește ciocanul, mecanismele ciocanului trebuie să lucreze lin, iar scula ajutoare nu poate sa reculeze dela materialul prelucrat.

### GAURIREA FARA PERCUTIE



Materialele din oțel, lemn i din plastic, pot fi găurite cu ciocanul rotopercutor, utilizând mandrina cu trei fălci împreună cu adaptorul tranzistoriu, în mod de lucru fără percuție. Mandrina cu trei fălci și adaptorul, se înșurubează și se îmbină cu mandrina ciocanului (se procedează la fel ca și atunci când utilizăm burghie cu coadă SDS-plus (fig. H).



Când ciocanul rotopercutor este ajustat pe poziția modului de lucru găurire cu percuție, nu este permisă utilizarea mandrinei cu trei fălci. Această mandrină este destinată exclusiv doar pentru găurire fără percuție, în lemn sau metal. Deasemeni nu este permisă utilizarea burghiilor SDS la mandrina ajutoare cu trei fălci. La această mandrină trebuie întrebuințate burghie din oțel rapid sau din oțel carbon, cu coada cilindrică (numai la găurirea materialelor din lemn sau a celor lemnoase).

## DESERVIREA SI INTRETINEREA



Înainte de a efectua ori ce fel de activități referitor la instalare, ajustare, reparație sau orice altă acțiune de deservire, ștecărul conductei de alimentare trebuie neapărat scos din priză cu tensiune.



- Ciocanul rotopercutor trebuie întreținut curat.
- La curățarea elementelor din plastic ale ciocanului rotopercutor, nici odată nu utilizați nici un fel de agenți caustici.

- După terminarea lucrului, eliminarea prafului adunat de pe carcasă a se efectuează cu jet de aer comprimat, în special la orificiile de ventilație ale carcasei motorului.
- Periodic trebuie controlată starea cărbunilor motorului electric (perile murdărite sau uzate pot provoca scânteiere exagerată cât și scăderea vitezei de rotire a arborelui de acționare a ciocanului).

### LUBREFIEREA AMBREAJULUI



Se recomandă verificarea unsorii în angrenaj, după fiecare 50 de ore de utilizarea ciocanului și eventual suplimentarea mijlocului de lubrefiere, întrebuințând lubrefiant rezistent la temperaturi înalte, care este pe piață. Cantitatea de lubrefiant nu trebuie exagerată.

- Deșurubează capacul (4) punctului de lubrefiere (învârtind – ul spre stânga) (fig. I).
- Completează unsoarea.
- Montează la loc capacul (4) înșurubând-ul spre dreapta ( nu înșuruba prea tare, să nu distrugi filetul).



Nu băga prea multă unsoare. După epuizarea unsoarei furnizate, trebuie întrebuințată o altă unsoare rezistentă la temperatură înaltă.

### INDICĂTORUL UZURII PERIILOR DE CARBUNE



În cazul uzurii periilor de cărbune, se va lumina indicatorul uzurii periilor de cărbune (12) semnalizând că este necesară schimbarea lor.

Totuși, din momentu luminării indicatorului, utilajul mai poate funcționa circa 5 ore (fig. J).

### SCHIMBAREA PERIILOR DE CARBUNE



Cărbunii motorului uzați ( mai scurți de 5 mm), arși sau plezniți trebuie imediat îlocuiți cu alții noi. Totdeauna, ambii cărbunii trebuie schimbați simultan.

Schimbarea periilor de cărbune trebuie încredințată, exclusiv persoanei calificate în acest domeniu, care va utiliza piese originale.

### INDICATII SUPLIMENTARE DE DESERVIREA CIOCANULUI



Cu scopul de a obține cea mai bună eficacitate a efectuării lucrului în beton, ciocanul trebuie apăsat cu forță constantă (dar nu exagerată), apăsând exagerat, eficacitatea lucrului va fi mai mică. Ciocanul umplut cu unsoare consistentă, necesită un timp de funcționare, dependent de temperatura mediului, în care timp unsoarea se va încălzi. Ciocanul nou, de necesită o perioadă de timp de „rodaj” cu scopul de a avea randament plin de acționare.



Ori ce fel de defecte trebuie să fie eliminate de către serviciul autorizat al firmei producătoare.

## PARAMETRII TEHNICI

### DATE NOMINALE

Ciocan rotopercutor		
Parametrul	Valoarea	
Tensiunea de alimentare	230 VAC	
Frecvența de alimentare	50 Hz	
Putere nominală	900 W	
Viteza de rotire, la mersul în gol	750 min <sup>-1</sup>	
Frecvența percuției	2800 min <sup>-1</sup>	
Energia percuției	4,2 J	
Tipul portsculei de lucru	SDS-plus	
Diametrul maxim de găurire	beton	26 mm
	oțel	13 mm
Clasa protecției	II	
Greutatea ( fără accesorii)	5,5 kg	
Anul fabricației	2016	

### DATE REFERITOR LA ZGOMOT SI VIBRATII

Nivelul presiunii acustice:  $L_{pA} = 94,34 \text{ dB(A)}$   $K = 3 \text{ dB(A)}$

Nivelul puterii acustice:  $L_{wA} = 105,34 \text{ dB(A)}$   $K = 3 \text{ dB(A)}$

Valoarea accelerației vibrațiilor:  $a_h = 17,484 \text{ m/s}^2$   $K = 1,5 \text{ m/s}^2$

## PROTEJAREA MEDIULUI

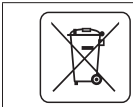

Produsele acționate electric nu pot fi aruncate la deșeurile menajere, trebuie predate la utilizarea lor de către întreprinderile corespunzătoare. Informații referitor la utilizare poate da vânzătorul produsului respectiv sau organele locale. Utilajele electrice și electronice uzate conțin substanțe dăunătoare mediului natural. Utilajele ne supuse reciclării sunt foarte periculoase pentru mediu și pentru sănătatea oamenilor.

\* Rezervăm dreptul la introducerea schimbărilor

"Grupa Topex SRL" Societate comanditară cu sediul în Varșovia str.Pograniczna 2/4 (în continuare "Grupa Topex") informează că, toate drepturile de autor referitor la instrucțiunile prezente (în continuare "instrucțiuni") atât conținutul, fotografiile, schemele, desenele cât și compoziția, aparțin exclusiv Grupa Topex-ului fiind ocrotite de drept în baza legii din 4 februarie 1994, referitor la dreptul autorului și similare (Legea 2006 nr.90 poz.631 cu republicările ulterioare). Copierea, schimbarea, publicarea, modificarea parțială sau totală cu scop comercial fără acceptarea în scris a Grupa Topex-ului, este strict interzisă și poate fi trasă la răspundere de drept civil și penal.



## PŘEKLAD PŮVODNÍHO NÁVODU K POUŽÍVÁNÍ SEKACÍ KLADIVO 58G858

POZOR: PŘED ZAHÁJENÍM POUŽÍVÁNÍ ELEKTRICKÉHO NÁŘADÍ SI PEČLIVĚ PŘEČTĚTE TENTO NÁVOD A USCHOVEJTE JEJ PRO POZDĚJŠÍ POTŘEBU.

### PODROBNÉ BEZPEČNOSTNÍ POKYNY

#### UPOZORNĚNÍ TÝKAJÍCÍ SE PRÁCE S ELEKTRICKÝM KLADIVEM

**Pozor:** Před zahájením činností spojených se seřizováním, údržbou nebo opravami je nutno vytáhnout zástrčku napájecího kabelu ze sítové zásuvky.

- Při práci s kladivem používejte brýle nebo uzavřené ochranné brýle, chrániče sluchu a ochrannou helmu (pokud hrozí nebezpečí, že něco může spadnout shora). Doporučuje se používání ochranné polomasky a protiskluzové obuvi. Pokud to charakter prováděné činnosti vyžaduje, je nutno používat systémy pro odvádění prachu.
- Před zahájením činnosti je nutno se přesvědčit, zda je vrtací sklíčidlo kladiva správně umístěné a upevněné.
- Před zahájením činnosti je rovněž třeba obzvláště pečlivě zkontrolovat upnutí nástroje, protože při práci může následkem vibrací dojít k jeho uvolnění. Nežádoucí uvolnění nástroje může způsobit poškození nářadí nebo úraz.
- Má-li být kladivo provozováno při nízkých teplotách nebo po delší době uskladnění, pak je nutno ho nechat pracovat po dobu několika minut bez zatížení, aby se jeho vnitřní součásti dobře promazaly.
- Při používání kladiva ve výšce pevně rozkročte nohy a přesvědčte se, zda se dole nezdržují nepovolané osoby.
- Kladivo vždy držte oběma rukama, využívejte při tom přídatnou rukojeť.
- Nedotýkejte se rukama otáčejících se součástí kladiva. Nepokoušejte se ani zastavit otáčející se včetně kladiva rukama. V opačném případě může dojít k poranění ruky.
- Nezaměřujte kladivo v provozu na jiné osoby či na sebe.
- Při práci kladivo držte za izolované součásti, zabráníte tak úrazu elektrickým proudem, pokud případně narazíte na elektrický kabel pod napětím.
- Zabraňte proniknutí jakéhokoliv prachu dovnitř kladiva. K čištění povrchu kladiva používejte minerální mýdlo a navlhčený hadřík. Nepoužívejte k čištění benzín nebo jiné čisticí prostředky, které mohou poškodit plastové součásti.
- Je-li nutno použít prodlužovačku, pak zvolte vhodný typ (do 15 m, průřez kabelů 1,5 mm<sup>2</sup>, více než 15 m, ale méně než 40 m – průřez kabelů 2,5 mm<sup>2</sup>). Prodlužovačka musí být vždy zcela rozmotána.
- Nepoužívejte tříčelistové vrtací sklíčidlo, pokud je kladivo nastavené na provoz v režimu vrtání s příklepem nebo sekání. Toto sklíčidlo je určeno výhradně k vrtání bez příklepu do dřeva nebo oceli.

**POZOR!** Zařízení slouží k práci v uzavřených prostorech.

I přes použití konstrukce bezpečné z podstaty věci, používání zajišťujících prostředků a dodatečných ochranných prostředků, vždy existuje reziduální riziko poranění během práce.

#### KONSTRUKCE A POUŽITÍ

Elektrické kladivo je ručním elektrickým nářadím s izolací II. třídy. Zařízení je poháněno jednofázovým komutátorovým motorem. Kladivo lze používat k vrtání otvorů v režimu bez příklepu či s příklepem nebo k ražení kanálů a obrábění povrchů u takových materiálů jako je beton, kámen, zdvo apod. Používá se při provádění rekonstrukčních, stavebních a veškerých kutilských prací.



Elektrické nářadí je nutno používat v souladu s jeho určením.



## POPIS STRAN S VYOBRAZENÍMI

Níže uvedené číslování se vztahuje k prvkům zařízení znázorněným na vyobrazeních v tomto návodu.

1. Sklíčidlo SDS-plus
2. Upínací pouzdro
3. Přepínač pro volbu režimu vrtání
4. Kryt mazaného místa
5. Zapínač
6. Přepínač pro volbu režimu příklepu
7. Dolní kryt motoru
8. Přídavná rukojeť
9. Lišta hloubkového dorazu pro vrtání
10. Tlačítko pro blokování lišty omezovače hloubky vrtání
11. Kontrolka pro signalizaci napájení
12. Kontrolka pro signalizaci opotřebených uhlíkových kartáčů

\* Skutečný výrobek se může lišit od vyobrazení.

## POPIS POUŽITÝCH GRAFICKÝCH OZNAČENÍ



POZOR



UPOZORNĚNÍ



MONTÁŽ / NASTAVENÍ



INFORMACE

## VYBAVENÍ A PŘÍSLUŠENSTVÍ

- |                              |        |
|------------------------------|--------|
| 1. Vrtáky                    | - 1 ks |
| 2. Dláta                     | - 1 ks |
| 3. Lišta hloubkového dorazu  | - 1 ks |
| 4. Protiprachový kryt        | - 1 ks |
| 5. Zásobník maziva           | - 1 ks |
| 6. Přídavná rukojeť          | - 1 ks |
| 7. Vrtací sklíčidlo + klíček | - 1 ks |
| 8. Adaptér pro sklíčidlo     | - 1 ks |
| 9. Speciální klíč            | - 1 ks |
| 10. Přenosný kufřík          | - 1 ks |

## PŘÍPRAVA K PRÁCI

### INSTALACE PŘÍDAVNÉ RUKOJETI



Z bezpečnostních důvodů je při práci se sekacím kladivem vždy nutno používat přídavnou rukojeť (8), kterou lze upevnit v libovolné poloze.



- Otočením doleva uvolněte otočný knoflík blokující límeč rukojeti (8).
- Nasuňte límeč rukojeti na válcovou část krytu sekacího kladiva.
- Otočte rukojeť do nejvýhodnější polohy.
- Upevněte rukojeť utažením blokovacího knoflíku směrem doprava (8).

### KONTROLKA PRO SIGNALIZACI NAPÁJENÍ



Jakmile zařízení zapojíte do napájecí zásuvky, rozsvítí se kontrolka pro signalizaci napájení (11) (obr. J).

### INSTALACE HLOUBKOVÉHO DORAZU PRO VRTÁNÍ



- Lišta omezovače hloubky vrtání (9) slouží ke stanovení hloubky vnoření vrtáku do materiálu.
- Stiskněte tlačítko pro blokování lišty omezovače hloubky vrtání (10) na přírubě přídavné rukojeti (8).
- Zasuňte lištu omezovače hloubky vrtání (9) do otvoru v přírubě přídavné rukojeti (8).
- Nastavte požadovanou hloubku vrtání.
- Uvolněte stisk tlačítka pro blokování lišty omezovače hloubky vrtání (10).

### MONTÁŽ A VÝMĚNA PRACOVNÍCH NÁSTROJŮ



Sekací kladivo je uzpůsobeno pro používání s pracovními nástroji, které mají stopky typu SDS-plus.

Před zahájením činnosti sekací kladivo a pracovní nástroje očistěte. Naneste na trn pracovního nástroje tenkou vrstvu maziva. Prodloužte tak životnost zařízení.



### Odpojte elektrické nářadí od zdroje napájení.

- Opřete kladivo o pracovní stůl.
- Uchopte upínací pouzdro (2) sklíčidla SDS (1) a překonáním odporu pružiny je odtáhněte směrem dozadu.
- Vložte trn pracovního nástroje do sklíčidla a zasuňte jej na doraz (může se stát, že bude třeba pracovní nástroj pootočit, aby se dostal do správné polohy) (obr. A).
- Uvolněte upínací pouzdro (2), čímž dojde ke konečnému upevnění nástroje.
- Pracovní nástroj je správně nasazen, pokud jej nelze vyjmout bez odtažení upínacího pouzdra sklíčidla.
- Pokud se pouzdro zcela nevrátí do původní polohy, je třeba pracovní nástroj vyjmout a celý postup zopakovat.



Vysoké účinnosti při práci se sekacím kladivem dosáhnete pouze při používání ostrých a nepoškozených pracovních nástrojů.

### DEMONTÁŽ PRACOVNÍHO NÁSTROJE



Bezprostředně po ukončení činnosti může být pracovní nástroj horký. Zabraňte přímému kontaktu s nástrojem a používejte vhodné ochranné rukavice. Pracovní nástroj je třeba po vyjmutí očistit.



### Odpojte elektrické nářadí od zdroje napájení.

- Odtáhněte upínací pouzdro (2) směrem dozadu a přidržte je.
- Druhou rukou vytáhněte pracovní nástroj směrem dopředu.

### BEZPEČNOSTNÍ SPOJKA PROTI PŘETÍŽENÍ



Sekací kladivo je vybaveno vnitřně nastavenou bezpečnostní spojkou proti přetížení. Vřetenem sekacího kladiva se zastaví, jakmile dojde k zaseknutí pracovního nástroje, protože by to mohlo vést k přetížení elektrického nářadí.

### VYUŽITÍ PROTIPRACHOVÉHO KRYTU



Protiprachový kryt tvoří kulatý gumový odlitek příslušného tvaru. Umísťuje se na vrták za účelem zachycení prachu při vrtání, např. do stropu. Umístěte kryt na vrták, přiložte vrták k povrchu materiálu a přemístěte kryt podél vrtáku, až se dotkne povrchu materiálu. Při vnořování vrtáku do materiálu se kryt po vrtáku posouvá a zachycuje tvořící se prach. Kryt je třeba pravidelně vyprazdňovat.



Vždy používejte brýle nebo uzavřené brýle na ochranu proti odprýskávajícímu povrchu, pokud vrtáte otvor ve výšce nad hlavou.

## PROVOZ / NASTAVENÍ

### ZAPÍNÁNÍ / VYPÍNÁNÍ



Síťové napětí musí odpovídat velikosti napětí uvedené na typovém štítku sekacího kladiva.

**Zapnutí** - stiskněte tlačítko zapínače (5) a přidržte je v této poloze (obr. B).

**Vypnutí** - uvolněte stisk tlačítka zapínače (5).

### KONTROLKA PRO SIGNALIZACI NAPÁJENÍ



Jakmile zařízení zapojíte do napájecí zásuvky, rozsvítí se kontrolka pro signalizaci napájení (11) (obr. J).

### PŘEPÍNAČE PRO VOLBU REŽIMU





Elektrické kladivo je vybaveno dvěma přepínači pro volbu režimu. Přepínačem pro volbu režimu příklepu (6) (obr. D) a přepínačem pro volbu režimu vrtání (3) (obr. E). V závislosti na jejich nastavení lze provádět vrtání bez příklepu, vrtání s příklepem nebo sekání. Při vrtání s příklepem i při sekání je nutné slabé přitlačení na sekací kladivo. Nadměrné přitlačení by vedlo k příliš velkému zatížení motoru. Pravidelně kontrolujte technický stav pracovních nástrojů. V případě potřeby je nutno pracovní nástroje nabrousit nebo vyměnit. Správné nastavení přepínačů pro danou funkci je znázorněno na obr. F.

Vrtání bez přiklepu - pol. I  
Vrtání s přiklepem - pol. II  
Sekání - pol. III

 Před změnou polohy přepínače pro volbu režimu vrtání (3) stiskněte blokovací tlačítko (obr. G). Nepokoušejte se změnit polohu přepínačů pro volbu režimu, když motor sekacího kladiva pracuje. Mohlo by to vést k vážnému poškození sekacího kladiva.

### VRTÁNÍ OTVORŮ

-  Chcete-li vyvrtat otvor o velkém průměru, doporučujeme nejprve vyvrtat menší otvor a poté jej vrtáním rozšířit na požadovaný rozměr. Zabráníte tak možnému přetížení sekacího kladiva.
- Při vytváření hlubokých otvorů vrtejte postupně, do menších hloubek, vyjímajte při tom vrták z otvoru, aby bylo možné odstranění třísek nebo prachu z otvoru.
- Dojde-li během vrtání k zaseknutí vrtáku, zareaguje bezpečnostní spojka proti přetížení. Neprodleně sekací kladivo vypněte, abyste zabránili jeho poškození. Odstraňte zaseknutý vrták z otvoru.
- Držte sekací kladivo v jedné ose s vrtaným otvorem. Ideální je, když se vrták nachází v pravém úhlu k povrchu obráběného materiálu. Není-li zachována kolmost, může během práce dojít k zaseknutí nebo zlomení vrtáku v otvoru a tím i k poranění uživatele.

 Při dlouhodobém vrtání při nízkých otáčkách vřetene hrozí přehřátí motoru. Je třeba dělat pravidelné přestávky v práci. Dbejte na to, aby nebyly zakryté otvory v krytu, které slouží k ventilaci motoru sekacího kladiva.

### VRTÁNÍ S PŘIKLEPEM

-  Zvolte příslušný režim, v tomto případě vrtání s přiklepem.
- Vložte do sklíčidla (1) vhodný vrták s dříkem typu SDS-plus.
- Pro dosažení co nejlepších výsledků je třeba používat kvalitní vrtáky s destičkami ze slinutého karbidu (vidia).
- Přítlačte vrták k obráběnému materiálu.
- Zapněte sekací kladivo, mechanismus sekacího kladiva by měl pracovat plynule a pracovní nástroj by se neměl odrážet od povrchu obráběného materiálu.

### VRTÁNÍ BEZ PŘIKLEPU

 U takových materiálů jako je ocel, dřevo a umělá hmota lze provádět vrtání pomocí sekacího kladiva za použití tříčelistového sklíčidla spolu s průchozím adaptérem v režimu bez přiklepu. Sešroubujte: tříčelistové sklíčidlo a adaptér a poté je umístěte do sklíčidla sekacího kladiva (postupujte jako u vrtáků se stopkami SDS) (obr. H).

 Nepoužívejte tříčelistové vrtací sklíčidlo, pokud je sekací kladivo nastavené na provoz v režimu vrtání s přiklepem. Toto sklíčidlo je určeno výhradně k vrtání do dřeva nebo oceli. Nepoužívejte vrtáky SDS spolu s 3-čelistovým pomocným sklíčidlem. Používejte vrtáky s válcovými dříky z rychlořezných nebo uhlíkových ocelí (pouze pro dřevo a dřevo podobné materiály).

## PÉČE A ÚDRŽBA

 Před zahájením jakýchkoliv činností spojených s instalací, seřizováním, opravami nebo údržbou je nutno vytáhnout zástrčku napájecího kabelu ze síťové zásuvky.

-  Udržujte sekací kladivo vždy v čistotě.
- K čištění plastových součástí sekacího kladiva nikdy nepoužívejte žádné žíravé prostředky.
- Po ukončení činnosti je nutno sekací kladivo profouknout proudem stlačeného vzduchu za účelem odstranění nánosů prachu a zejména za účelem uvolnění ventilačních štěrbin v krytu motoru.
- Pravidelně kontrolujte stav uhlíkových kartáčů motoru (znečištěné nebo příliš opotřebované kartáče mohou způsobit nadměrné jiskření a pokles otáček vřetene sekacího kladiva).

### MAZÁNÍ PŘEVODU

 Doporučuje se kontrola maziva v převodu po každých 50 hodinách používání sekacího kladiva a případně doplnění mazivem pro vysoké teploty běžně dostupným na trhu. Nevkládejte příliš velké množství maziva.

- Uvolněte a odšroubujte kryt (4) mazaného místa (otočením doleva) (obr. I).
- Doplňte mazivo.
- Namontujte kryt (4) a utáhněte jej otočením doprava (neutahujte jej příliš pevně, aby nedošlo ke zničení závitu).

 Nevkládejte příliš velké množství maziva. Po vyčerpání dodaného maziva použijte jiné dostupné mazivo odolné vůči vysokým teplotám.

### KONTROLKA PRO SIGNALIZACI OPOTŘEBENÍ UHLÍKOVÝCH KARTÁČŮ

 V případě opotřebení uhlíkových kartáčů svítí kontrolka pro signalizaci opotřebení uhlíkových kartáčů (12) signalizující nutnost jejich výměny. Od okamžiku rozsvícení kontrolky zařízení může ještě pracovat cca 5 hodin (obr. J).

### VÝMĚNA UHLÍKOVÝCH KARTÁČŮ

 Opotřebované (kratší než 5 mm), spálené nebo prasklé uhlíkové kartáče motoru je třeba neprodleně vyměnit. Vždy je nutné vyměnit současně oba uhlíkové kartáče.

Uhlíkové kartáče smí vyměňovat pouze kvalifikovaná osoba za použití originálních dílů.

### DOPLŇKOVÉ POKYNY K POUŽÍVÁNÍ SEKACÍHO KLADIVA

 Pro dosažení maximální účinnosti při práci s betonem je třeba na sekací kladivo neustále mírně tlačit (ne příliš), jinak by totiž mohlo dojít ke snížení efektivity práce. Sekací kladivo plněné pevným mazivem potřebuje určitou dobu na zahřátí, která závisí na teplotě okolí. Nové kladivo potřebuje před dosažením správné funkce čas na zaběhnutí.

 Veškeré závady je nutno nechat odstranit u autorizovaného servisu výrobce.

## TECHNICKÉ PARAMETRY

### JMENOVITÉ ÚDAJE

Sekací kladivo		
Parametr		Hodnota
Jmenovité napětí		230 VAC
Napájecí kmitočet		50 Hz
Jmenovitý výkon		900 W
Otáčky při chodu naprázdno		750 min <sup>-1</sup>
Frekvence přiklepu		2800 min <sup>-1</sup>
Energie přiklepu		4,2 J
Typ sklíčidla pro uchycení pracovních nástrojů		SDS-plus
Maximální průměr pro vrtání	beton	26 mm
	ocel	13 mm
Třída ochrany		II
Hmotnost bez příslušenství		5,5 kg
Rok výroby		2016

### ÚDAJE O HLUKU A CHVĚNÍ

Hladina akustického tlaku:  $L_{pA} = 94,34 \text{ dB(A)}$   $K = 3 \text{ dB(A)}$

Hladina akustického výkonu:  $L_{wA} = 105,34 \text{ dB(A)}$   $K = 3 \text{ dB(A)}$

Vážená hodnota zrychlení chvění:  $a_{h1} = 17,484 \text{ m/s}^2$   $K = 1,5 \text{ m/s}^2$

### OCHRANA ŽIVOTNÍHO PROSTŘEDÍ

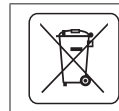

Elektricky napájené výrobky nevyhazujte spolu s domácím odpadem, nýbrž odevzdejte je k likvidaci v příslušných závodech pro zpracování odpadu. Informace ohledně likvidace Vám poskytne prodejce nebo místní úřady. Použitá elektrická a elektronická zařízení obsahují látky škodlivé pro životní prostředí. Nerecyklovatelná zařízení představují potenciální nebezpečí pro životní prostředí a zdraví osob.

\* Právo na provádění změn je vyhrazeno.

„Grupa Topex Spółka z ograniczoną odpowiedzialnością“ Spółka komandytowa se sídlem ve Varšavě, na ul. Pograniczna 2/4 (dále jen: „Grupa Topex“) informuje, že veškerá autorská práva k obsahu tohoto návodu (dále jen: „návod“), včetně m.j. textu, použitých fotografií, schémat, výkresů a také jeho uspořádání, náleží výhradně firmě Grupa Topex a jsou právně chráněna podle zákona ze dne 4. února 1994, o autorských právech a právech příbuzných (sbírka zákonů z roku 2006 č. 90 položka 631 s pozdějšími změnami). Kopírování, zpracovávání, zveřejňování či modifikování celého návodu jakož i jeho jednotlivých částí pro komerční účely bez písemného souhlasu firmy Grupa Topex je přísně zakázáno a může mít za následek občanskoprávní a trestní stíhání.





## PREKLAD PÔVODNÉHO NÁVODU NA POUŽITIE

### SEKACIE KLADIVO 58G858

UPOZORNENIE: SKÔR, AKO ZAČNETE POUŽÍVAŤ TOTO ELEKTRICKÉ NÁRADIE, JE POTREBNÉ SI POZORNE PREČÍTAŤ TENTO NÁVOD A USCHOVAŤ HO NA ĎALŠIE POUŽITIE

#### DETAILNÉ BEZPEČNOSTNÉ PREDPISY

##### UPOZORNENIA PRI PRÁCI S ELEKTRICKÝM KLADIVOM

**Pozor:** Skôr, ako začnete činnosť súvisiacu s nastavovaním, opravou alebo údržbou, vyberte konektor napájacieho kábla zo sieťovej zásuvky.

- Pri používaní kladiva používajte ochranné okuliare alebo chrániče očí, ochranné slúchadlá a ochrannú helmu, (ak existuje nebezpečenstvo, že môže niečo spadnúť zhora). Odporúča sa používať ochranný respirátor a protišmykovú obuv. Ak si to vyžaduje charakter vykonávanej práce, používajte zariadenie na odsávanie prachu.
- Pred začatím práce sa ubezpečte, či je vrtacia hlava kladiva správne upevnená na svojom mieste.
- Počas práce môže následkom vibrácií dôjsť k uvoľneniu upevnenia pohyblivých častí náradia, a preto je pred začiatkom práce potrebné mimoriadne pozorne skontrolovať upevnenie náradia. Nežiadúce uvoľnenie náradia môže spôsobiť poškodenie náradia alebo pracovný úraz.
- Ak má byť kladivo používané pri nízkej teplote alebo po dlhšom období skladovania, treba umožniť, aby kladivo pracovalo niekoľko minút naprázdno, aby sa jeho vnútorné súčiastky správne namazali.
- Pri práci s kladivom v hornej polohe sa pevne postavte s rozostavenými chodidlami a ubezpečte sa, či dole nie sú nepovolane osoby.
- Kladivo vždy držte oboma rukami a používajte prídavné držadlo.
- Nedotýkajte sa rukami rotujúcich častí kladiva. Takisto rukami nezastavujte otáčajúce sa vreteno kladiva. V opačnom prípade hrozí úraz ruky.
- Kladivo pri práci neotáčajte smerom k iným osobám, ani k sebe.
- Pri práci s kladivom ho držte za izolované časti, aby ste sa vyhlí úrazu elektrickým prúdom v prípade, že by ste natrafili na elektrický vodič pod napätím.
- Vyhýbajte sa tomu, aby dovnútra kladiva prenikla akákoľvek kvapalina. Na čistenie povrchu kladiva používajte minerálne mydlo a kúsok vlhkej tkaniny. Na čistenie nepoužívajte benzín, ani iné čistiace prostriedky, ktoré by mohli poškodiť plastické časti.
- Ak je nevyhnutné použitie predlžovacieho kábla, vždy dbajte na správny výber predlžovacieho kábla (do 15 m, priemer vodičov 1,5 mm<sup>2</sup>, nad 15 m, ale menej ako 40 m – priemer vodičov 2,5 mm<sup>2</sup>). Predlžovací kábel by mal byť vždy celkom rozvinutý.
- Nepoužívajte trojvretenovú vrtaciu hlavu, ak je kladivo nastavené na prácu v režime príklepového vrtania alebo osekávania. Táto hlava je určená výlučne na bezpríklepové vrtanie do dreva alebo ocele.

**POZOR!** Zariadenie slúži na prácu v interiéri.

Napriek použitiu vo svojej podstate bezpečnej konštrukcie, používaniu bezpečnostných prostriedkov a dodatočných ochranných prostriedkov, vždy existuje minimálne riziko vzniku úrazov pri práci.

##### KONŠTRUKCIA A POUŽITIE

Elektrické kladivo je ručné elektrické náradie s izoláciou 2. triedy. Zariadenie je poháňané jednofázovým komutátorovým motorom. Kladivo možno používať na vrtanie otvorov v režime práce bez príklepu, s príklepom alebo na vysekávanie kanálov, ako aj pri obrábaní povrchov z materiálov ako je betón, kameň, tehla atď.

Môže sa používať v oblasti vykonávania opravársko-stavebných prác, ako aj všetkých činností z oblasti domáceho majstrovania.



**Elektrické náradie nepoužívajte v rozpore s jeho určením.**

##### VYSVETLVKY KU GRAFICKEJ ČASTI

Nižšie uvedené číslovanie sa vzťahuje na súčasti zariadenia zobrazené v grafickej časti tohto návodu.

1. Upínací mechanizmus SDS-plus
2. Upínacie puzdro
3. Prepínač režimu vrtania
4. Kryt miesta na mazanie
5. Spínač
6. Prepínač režimu práce s príklepom
7. Spodný kryt motora
8. Prídavné držadlo
9. Lišta zarážky hĺbky vrtania
10. Aretačné tlačidlo lišty zarážky hĺbky vrtania
11. Kontrolka napätia LED
12. Kontrolka opotrebovania uhlíkových kefiiek

\* Obrázok s výrobkom sa nemusia zhodovať

##### VYSVETLVKY POUŽITÝCH GRAFICKÝCH ZNAČIEK



POZOR



UPOZORNENIE



MONTÁŽ/NASTAVENIA



INFORMÁCIA

##### VYBAVENIE A PRÍSLUŠENSTVO

- |                                 |        |
|---------------------------------|--------|
| 1. Vrtáky                       | - 1 ks |
| 2. Dláta                        | - 1 ks |
| 3. Zarážka hĺbky vrtania        | - 1 ks |
| 4. Clona proti prachu           | - 1 ks |
| 5. Zásobník s mazivom           | - 1 ks |
| 6. Prídavné držadlo             | - 1 ks |
| 7. Skľúčidlo na vrtáky + kľúčik | - 1 ks |
| 8. Adaptér skľúčidla            | - 1 ks |
| 9. Špeciálny kľúč               | - 1 ks |
| 10. Prenosný kufrík             | - 1 ks |

#### PRED UVEDENÍM DO PREVÁDZKY

##### INŠTALÁCIA PRÍDAVNÉHO DRŽADLA



Z bezpečnostných dôvodov pri práci so sekacím kladivom je vždy potrebné používať prídavné držadlo (8), ktoré môže byť upevnené v ľubovoľnej polohe.



- Uvoľnite otočný gombík blokujúci manžetu držadla (8), tak, že ho otočíte doľava.
- Nasuňte manžetu rukoväte na valcovitú časť tela kladiva.
- Otočte do najvhodnejšej polohy.
- Dotiahnite blokujúci otočný gombík doprava s cieľom upevniť držadlo (8).

##### INŠTALÁCIA ZARÁŽKY HĽBKY VRTANIA



Zarážka (9) slúži na stanovenie hĺbky, po ktorú sa bude vrták ponárať do materiálu.

- Uvoľnite krídlovú maticu na manžete prídavného držadla (8).
- Vsuňte lištu zarážky (9) do otvoru v manžete prídavného držadla.
- Nastavte požadovanú hĺbku vrtania.
- Utiahnite krídlovú maticu.

##### MONTÁŽ A VÝMENA PRACOVNÝCH NÁSTROJOV



Lišta zarážky hĺbky vrtania (9) slúži na určenie hĺbky, po ktorú sa bude vrták ponárať do materiálu.

- Stlačte aretačné tlačidlo lišty zarážky hĺbky vrtania (10) na manžete prídavného držadla (8).
- Lištu zarážky hĺbky vrtania (9) vsuňte do otvoru na manžete prídavného držadla (8).

- Nastavte požadovanú hĺbku vrtania.
- Uvoľnite tlak na aretačné tlačidlo lišty záružky hĺbky vrtania (10).



### Odpojte elektrické náradie od napájania.

- Kladivo opríte o pracovný stôl.
- Chyťte upínacie puzdro (2) upínacieho mechanizmu SDS (1) a odtiahnite ho dozadu, proti odporu pružiny.
- Vložte stopku pracovného nástroja do upínacieho mechanizmu a zasúvajte ju na doraz (možno bude potrebné otočiť pracovný nástroj, až kým zaujme správnu polohu) (obr. A).
- Uvoľnite upínacie puzdro (2), čím sa nástroj definitívne upevní.
- Pracovný nástroj je správne osadený, ak sa nedá vybrať bez toho, aby ste odtiahli upínacie puzdro úchyty.
- Ak sa puzdro nevracia úplne do prvotnej polohy, vyberte pracovný nástroj a celú operáciu zopakujte.



Vysokú výkonnosť kladiva pri práci dosiahnete iba vtedy, ak používate ostré a nepoškodené pracovné nástroje.

### DEMONTÁŽ PRACOVNÉHO NÁSTROJA



Hneď po ukončení práce môžu byť pracovné nástroje horúce. Vyhnete sa priamemu kontaktu s nimi a použijete vhodné ochranné rukavice. Pracovné nástroje po vybratí očistite.



Elektrické náradie odpojte zo zdroja elektrického napätia.

- Upínacie puzdro odtiahnite dozadu a pridržiňte ho (2).
- Druhou rukou potiahnite pracovný nástroj dopredu.

### POISTKA PROTI PREŤAŽENIU



Kladivo je vybavené vnútorne nastavenou spojkou, ktorá vypína pri preťažení. Vreteno kladiva sa zastavuje hneď, ako sa pracovný nástroj zasekne, čo by mohlo spôsobiť preťaženie elektrického náradia.

### POUŽITIE OCHRANY PROTI PRACHU



Zachytávač prachu je okrúhly gumový odliatok, v príslušnom tvare. Zakladá sa na vrták, aby zachytával prach počas vrtania, napr. do stropu. Založte zachytávač prachu na vrták, prisuňte vrták k povrchu materiálu a presuňte zachytávač prachu pozdĺž vrtáka, aby sa dostal do kontaktu s povrchom materiálu. V závislosti od toho, ako sa bude vrták zabárať do materiálu, zachytávač prachu sa bude presúvať po vrtáku a zbierať nahromadený prach. Zachytávač prachu pravidelne vyprázdňujte.



Vždy používajte ochranné okuliare alebo chrániče očí, predovšetkým vtedy, keď je vrtaný otvor nad hlavou obsluhujúcej osoby.

## PRÁCA / NASTAVENIA

### ZAPÍNANIE / VYPÍNANIE



Elektrické napätie v sieti musí zodpovedať hodnote el. napätia uvedenej na popisnom štítku kladiva.

Zapnutie – stlačte tlačidlo spínača (5) a podržte ho v tejto polohe (obr. B).

Vypnutie - uvoľnite tlak na tlačidlo spínača (5).

### KONTROLKA NAPÄTIA LED



V okamihu pripojenia zariadenia do zásuvky elektrického prúdu sa kontrolka napätia LED (11) rozsvieti (obr. J).

### PREPÍNAČE REŽIMU PRÁCE



Elektrické kladivo je vybavené dvomi prepínačmi pracovného režimu. Prepínač režimu práce s príklepom (6) (obr. D) a prepínač režimu vrtania (3) (obr. E). V závislosti od ich nastavenia možno vykonávať vrtanie bez príklepu, vrtanie s príklepom alebo osekávanie. Príklepové vrtanie a osekávanie si vyžaduje minimálny tlak kladiva. Prílišný tlak by mohol spôsobiť nadmerné zaťaženie motora. Pravidelne kontrolujte technický stav pracovných nástrojov. V prípade potreby pracovné nástroje nabrušte alebo vymeňte.

Správne nastavenie prepínačov pre danú funkciu je predstavené na obr. F.

Vrtanie bez príklepu – pol. I

Vrtanie s príklepom – pol. II

Osekávanie – pol. III



Skôr, ako zmeníte polohu prepínača režimu vrtania (3), stlačte tlačidlo blokovania (obr. G).

Nepokúšajte sa meniť polohu prepínačov pracovných režimov počas činnosti motora kladiva.

Takáto činnosť by mohla spôsobiť vážne poškodenie kladiva.

### VRTANIE OTVOROV



- Pri vrtaní otvoru s veľkým priemerom začnite tak, že najskôr vyvrtáte menší otvor a následne ho rozvrtajte do požadovaných rozmerov. Vyhnete sa tým prípadnému preťaženiu kladiva.
- Pri vrtaní hlbokých otvorov vrtajte postupne, do menších hĺbok, vytiahnite vrták z otvoru, aby sa dali z otvoru odstrániť piliny alebo prach.
- Ak sa vrták počas vrtania zasekne, je uvedená do činnosti spojka vypínajúca pri preťažení. Vtedy kladivo okamžite vypnite, aby nedošlo k jeho poškodeniu. Zaseknutý vrták vytiahnite z otvoru.
- Kladivo udržiavajte v osi vrtaného otvoru. Najideálnejšie je, ak je vrták postavený kolmo na plochu obrábaného materiálu. V prípade, že nie je dodržané kolmé postavenie, pri práci môže dôjsť k zaseknutiu alebo zlomeniu vrtáka v otvore, ako aj k zraneniu obsluhujúcej osoby.



Dlhotrvalé vrtanie pri nízkej rýchlosti otáčania vretena hrozí prehriatím motora. Pri práci dodržiavajte pravidelné prestávky. Dávajte pozor, aby ste nezakryli otvory v plášti, ktoré slúžia na vetranie motora kladiva.

### VRTANIE S PRÍKLEPOM



- Vyberte vhodný režim práce, v tomto prípade vrtanie s príklepom.
- Do upínacieho mechanizmu (1) vložte vhodný vrták so stopkou typu SDS-plus.
- Na dosiahnutie najlepšieho výsledku používajte vysokokvalitné vrtáky s doštičkami zo spekaného karbidu (vidiový).
- Pritlačte vrták k obrábanému materiálu.
- Zapnite kladivo, mechanizmus kladiva by mal pracovať plynule, a pracovné nástroje by sa nemali odrážať od povrchu obrábaného materiálu.

### VRTANIE BEZ PRÍKLEPU



Materiály ako oceľ, drevo a plastické hmoty možno vrtáť kladivom pri použití trojčelustového skľučovadla spolu s adaptérom v režime práce bez príklepu. Zmontujte ich tak, že zatiahnete: trojčelustové skľučovadlo a adaptér, a následne umiestnite do upínacieho mechanizmu kladiva (postupujte ako v prípade vrtákov s upínacím mechanizmom SDS) (obr. H).



Nepoužívajte trojčelustové vrtacie skľučovadlo, ak je kladivo nastavené na prácu v režime vrtania s príklepom. Toto skľučovadlo je určené výlučne na vrtanie do dreva alebo ocele. Nepoužívajte vrtáky SDS spoločne s trojčelustovým pomocným skľučovadlom. Používajte vrtáky s valcovými stopkami z rýchloreznych ocelí alebo z uhlíkových ocelí (iba pri vrtaní do dreva a materiálov na báze dreva).

## OŠETROVANIE A ÚDRŽBA



Skôr, ako začnete akúkoľvek činnosť súvisiacu s inštaláciou, nastavovaním, opravou alebo údržbou, vyberte konektor napájacieho kábla zo sieťovej zásuvky.



- Kladivo vždy udržiavajte v čistote.
- Na čistenie plastových častí kladiva nikdy nepoužívajte žieraviny.
- Po skončení práce, aby sa odstránil nános prachu, kladivo prefúkните prúdom stlačeného vzduchu, predovšetkým preto, aby sa uvoľnili vetracie štrbiny v plášti motora.
- Pravidelne kontrolujte stav uhlíkových kefiel elektrického motora (špinavé alebo opotrebované kefy môžu spôsobiť nadmerné iskrenie a pokles rýchlosti otáčania vretena kladiva).

### MAZANIE SÚKOLESIA



Odporúča sa kontrolovať mazivo v prevodovom súkolesí vždy po 50 hodinách práce s kladivom a v prípade potreby doplniť mazivo, odporúča sa na to použiť vysokoteplotné mazivo dostupné na trhu. Nenanašajte príliš veľké množstvo maziva.

- Uvoľnite a odkrúťte kryt (4) miesta na mazanie (otáčajúc doľava) (obr. I).
- Doplnite mazivo.
- Namontujte kryt (4) a utiahnite ho, otáčajúc smerom doprava (neutahajte ho príliš silno, aby ste nepoškodili závit).



**Nedopĺňajte príliš veľké množstvo maziva. Keď sa minie mazivo dodané v balení, používajte iné dostupné mazivo odolné voči vysokej teplote.**

#### KONTROLKA OPOTREBOVANIA UHLÍKOVÝCH KEFIEK



V prípade opotrebovania uhlíkových kefiiek sa rozsvieti kontrolka opotrebovania uhlíkových kefiiek (12) signalizujúca potrebu ich výmeny. Od okamihu rozsvietenia kontrolky môže zariadenie pracovať ešte asi 5 hodín (obr. J).

#### VÝMENA UHLÍKOVÝCH KEFIEK



Opotrebované (kratsšie ako 5 mm), zhorené alebo prasknuté uhlíkové kefiiky motora treba okamžite vymeniť. Vždy sa súčasne vymieňajú obidve uhlíkové kefiiky.

Výmenu uhlíkových kefiiek sa odporúča zveriť výhradne kvalifikovanej osobe pri použití originálnych súčiastok.

#### ĎALŠIE INŠTRUKCIE PRE PRÁCU S KLADIVOM



Aby ste dosiahli optimálnu výkonnosť pri práci v betóne, treba na kladivo vyvíjať stály, primeraný tlak (nie príliš veľký), pretože by to spôsobilo pokles efektívnosti práce. Kladivo naplnené pevným mazivom si vyžaduje istý čas na zahriatie, v závislosti od teploty okolia. Nové kladivo si vyžaduje istý čas „na rozbehnutie“, kým získa úplnú spoľahlivosť pri práci.



Akkoľvek poruchy musia byť odstránené autorizovaným servisom výrobcu.

### TECHNICKÉ PARAMETRE

#### MENOVITÉ ÚDAJE

Príklepové kladivo		
Parameter		Hodnota
Menovité napätie		230 VAC
Frekvencia napájania		50 Hz
Nominálny výkon		900 W
Rýchlosť otáčania pri behu naprázdno		750 min <sup>-1</sup>
Frekvencia príklepu		2800 min <sup>-1</sup>
Energia príklepu		4,2 J
Typ upevňovacieho mechanizmu pracovných nástrojov		SDS-plus
Maximálny priemer vrtania	betón	26 mm
	oceľ	13 mm
Ochranná trieda		II
Hmotnosť, bez príslušenstva		5,5 kg
Rok výroby		2016

#### ÚDAJE TÝKAJÚCE SA HLUČNOSTI A VIBRÁCIÍ

Hladina akustického tlaku:  $L_{p_A} = 94,34 \text{ dB(A)}$   $K = 3 \text{ dB(A)}$

Hladina akustického výkonu:  $L_{w_A} = 105,34 \text{ dB(A)}$   $K = 3 \text{ dB(A)}$

Zistená hodnota zrýchlení vibrácií:  $a_h = 17,484 \text{ m/s}^2$   $K=1,5 \text{ m/s}^2$

### OCHRANA ŽIVOTNÉHO PROSTREDIA



Výrobky napájané elektrickým prúdom sa nesmú likvidovať spoločne s domovým odpadom, ale majú byť odovzdané na recykláciu na určenom mieste. Informáciu o užití poskytne predajca výrobku alebo miestne orgány. Opatrované elektrické a elektronické zariadenia obsahujú látky negatívne pôsobiace na životné prostredie. Zariadenie, ktoré nie je odovzdané na recykláciu, predstavuje možnú hrozbu pre životné prostredie a ľudské zdravie.

\* Právo na zmenu je vyhradené.

„Grupa Topex Spółka z ograniczoną odpowiedzialnością“ Spółka komandytowa so sídlom vo Varšave, ul. Pograniczna 2/4 (ďalej iba: „Grupa Topex“) informuje, že všetky autorské práva k obsahu tohto návodu (ďalej iba: „Návod“), v rámci toho okrem iného k jeho textu, uvedeným fotografiam, náčrtom, obrázkom a k jeho štruktúre, patria výhradne spoločnosti Grupa Topex a podliehajú právnej ochrane podľa zákona zo dňa 4. februára 1994, O autorských a obdobných právach (tj. Dz. U. (Zbierka zákonov Poľskej republiky) 2006 č. 90 položka 631 v znení neskorších zmien). Kopírovanie, spracovávanie, publikovanie, úprava tohto Návodu ako celku alebo jeho jednotlivých častí na komerčné účely, bez písomného súhlasu spoločnosti Grupa Topex, sú prísne zakázané a môžu mať za následok občianskoprávne a trestnoprávne dôsledky.



## PREVOD IZVIRNIH NAVODIL

### UDARNO KLADIVO

#### 58G858

POZOR: PRED PRIČETKOM UPORABE ELEKTRIČNEGA ORODJA JE TREBA POZORNO PREBRATI SPODNJA NAVODILA IN JIH SHRANITI ZA NADALJNJO UPORABO.

### SPECIFIČNI VARNOSTNI PREDPISI

#### OPOZORILA V ZVEZI Z DELOM Z ELEKTRIČNIM KLADIVOM

**Pozor:** Pred opravili v zvezi z regulacijo, popravilom ali oskrbo je treba izvleči vtič napajalnega kabla iz omrežne vtičnice.

- Med uporabo kladiva je treba uporabljati zaščitna očala, sredstva za zaščito pred hrupom in zaščitno čelado (če obstaja nevarnost, da karkoli pade navzdol). Priporoča se uporaba zaščitne polmaske in obutve proti zdrsu. Če to zahteva vrsta opravljanega dela, je treba uporabljati sisteme za odsesavanje prahu.
- Pred pričetkom dela se je treba prepričati, da je vrtalno vpenjalo kladiva pravilno pritrjeno na svojem mestu.
- Med delom lahko zaradi vibracij pride do sprostitve pritrjenega orodja zato je treba posebej pozorno nadzorovati pritržitev orodja pred pričetkom dela. Nezaželeno sprostitve orodja lahko povzroči poškodbo orodja ali nesrečo pri delu.
- Če bo kladivo rabljeno pri nizki temperaturi ali po daljšem času hrambe, je treba počakati, da kladivo nekaj minut dela brez obremenitve, da se njegovi notranji elementi primerno namažejo.
- Med delom s kladivom nad glavo se je treba stabilno postaviti in prepričati, da spodaj ni drugih oseb.
- Vedno je treba držati kladivo z obema rokama, z uporabo dodatnega ročaja.
- Z roko se ni dovoljeno dotikati globljivih delov kladiva. Prav tako z roko ni dovoljeno držati obračajočega se vretena kladiva. V nasprotnem primeru lahko pride do poškodbe roke.
- Delujoče kladivo ni dovoljeno usmeriti na druge osebe ali k sebi.
- Med delom je treba kladivo držati za izolirane elemente, da bi se izognili električnemu šoku pri morebitnim stiku z električnim kablom pod napetostjo.
- Poskrbeti je treba, da prah ne pride v notranjost kladiva. Za čiščenje površine kladiva je treba uporabljati mineralno milo in vlažno tkanino. Uporaba bencina ali drugih čistilnih sredstev, ki bi lahko škodovali plastičnim elementom, ni dovoljena.
- V primeru uporabe podaljška je vedno treba izbrati pravilnega (do 15 m, presek vodnikov 1,5 mm<sup>2</sup>, od 15 m do 40 m – presek vodnikov 2,5 mm<sup>2</sup>). Podaljšek mora biti vedno v celoti odvit.
- Uporaba 3-čeljustnega vpenjala takrat, ko je udarno kladivo nastavljeno na vrtnje z udarnim načinom ali dletenje, ni dovoljena. To vpenjalo je namenjeno izključno za vrtnje brez udarnega načina v les ali jeklo.

**POZOR!** Naprava je namenjena notranjemu delu.

Navkljub že v osnovi varni konstrukciji, uporabi varovalnih sredstev in dodatnih zaščitnih sredstev med delom vedno obstaja tveganje poškodbe.

#### SESTAVA IN UPORABA

Električno kladivo je ročno električno orodje z izolacijo razreda II. Orodje poganja enofazni komutatorski motor. Udarno kladivo je mogoče uporabljati za vrtnje odprtih brez udarnega načina, z udarnim načinom ali za izkop kanalov in obdelovanje površin materialov, kot npr. betona, kamna, sten ipd. Uporabljajo se za obnovitveno-gradbena dela in za vsa dela na področju individualnega amaterskega dela (naredi si sam).



**Uporaba električnega orodja, ki ni v skladu z njegovim namenom, ni dovoljena.**

#### OPIS GRAFIČNIH STRANI

Spodnje oštevilčenje se nanaša na elemente orodja, ki so predstavljeni na grafičnih straneh pričujočih navodil.

1. Vpenjalo SDS-plus
2. Vpenjalna stročnica
3. Preklopnik načina vrtnja
4. Pokrov točke mazanja
5. Vklonpa tipka
6. Preklopnik udarnega načina
7. Spodnji pokrov motorja
8. Dodatni ročaj
9. Letev omejevalnika globine vrtnja
10. Tipka blokade letve omejlilnika globine vrtnja
11. Indikator napajalne napetosti
12. Indikator izrabe ogljenih ščetk

\* Obstajajo lahko razlike med sliko in izdelkom

## OPIS UPORABLJENIH GRAFIČNIH ZNAKOV



POZOR



OPOZORILO



NAMESTITEV/NASTAVITVE



INFORMACIJA

## OPREMA IN PRIBOR

- |                             |         |
|-----------------------------|---------|
| 1. Svedri                   | - 1 kos |
| 2. Dleti                    | - 1 kos |
| 3. Omejevalnik globine      | - 1 kos |
| 4. Zaščita proti prahu      | - 1 kos |
| 5. Rezervoar z mazivom      | - 1 kos |
| 6. Dodatni ročaj            | - 1 kos |
| 7. Vrtalno vpenjalo + ključ | - 1 kos |
| 8. Adapter za vpenjalo      | - 1 kos |
| 9. Specialni ključ          | - 1 kos |
| 10. Prenosni kovček         | - 1 kos |

## PRIPRAVA NA UPORABO

### NAMESTITEV DODATNEGA ROČAJA



Iz varnostnih razlogov je pri uporabi udarnega kladiva treba uporabljati dodatni ročaj (8), katerega je mogoče pritrditi v poljuden položaj.



- Sprostite gumb, ki blokira objemko ročaja (8), tako da ga zavrtite v levo.
- Objemko ročaja namestite na valjasti del ohišja udarnega kladiva.
- Obrnite v najprimernejši položaj.
- Privijte blokirni gumb v desno, da se fiksira ročaj (8).

### NAMESTITEV OMEJEVALNIKA GLOBINE VRTNJA



Letev omejevalnika globine vrtnja (9) služi za nastavitev globine poglobitve svedra v material.

- Pritisnite tipko blokade letve omejevalnika globine vrtnja (10) na objemki dodatnega ročaja (8).
- Potisnite letev omejevalnika globine (9) v odprtino objemke dodatnega ročaja (8).
- Nastavite zeleno globino vrtnja.
- Sprostite pritisk na tipko blokade letve omejevalnika globine vrtnja (10).

### NAMESTITEV IN MENJAVA DELOVNIH ORODIJ



Kladivo je namenjeno za delo z delovnimi orodji, ki imajo nastavke tipa SDS-plus.

Pred pričetkom je treba očistiti kladivo in delovna orodja. Nanesite tenak sloj maziva na steblo delovnega orodja. To poveča življenjsko dobo orodja.



Izklopite električno orodje iz napajanja.

- Oprite kladivo na delovno mizo.
- Vpenjalno stročnico (2) vpenjala SDS (1) povlecite nazaj, s tem da premagate upor vzmeti.

- Vložite steblo delovnega orodja v vpenjajo, potisnite ga do naslona (morda je potrebno obrniti delovno orodje, da se to pravilno namesti) (slika A).
- Sprostite vpenjalno stročnico (2), kar povzroči končno vpetje orodja.
- Delovno orodje je pravilno nameščeno, če ga ni mogoče izvleči brez pomika vpenjalne stročnice vpenjala.
- Če se stročnica ne vrne popolnoma v prvotni položaj, je treba izvleci delovno orodje in ponoviti celoten postopek.



Visoko učinkovitost dela z udarnim kladivom se doseže le takrat, ko so uporabljena ostra in nepoškodovana delovna orodja.

### ODSTRANITEV DELOVNEGA ORODJA



Takoj po končanju dela so lahko delovna orodja vroča. Treba se je izogibati neposrednemu stiku z njimi in uporabljati ustrezne zaščitne rokavice. Delovna orodja je treba po odstranitvi iz orodja očistiti.



Izklopite električno orodje iz napajanja.

- Vpenjalno stročnico potisnite nazaj in jo držite v tem položaju (2).
- Z drugo roko potisnite delovno orodje naprej.

### PREOBREMENITVENA SKLOPKA



Kladivo je opremljeno z notranje nastavljenim preobremenitveno sklopko. Vreteno kladiva se zaustavi, če se delovno orodje uklešči, kar bi lahko povzročilo preobremenitev električnega orodja.

### UPORABA ZAŠČITE PROTI PRAHU



Zaščita proti prahu je v obliki okroglega gumijastega odlitka z ustrezno obliko. Namesti se jo na sveder z namenom lovljenja prahu med vrtnjem npr. v strop. Namestite zaščito na sveder, naslonite sveder na površino materiala in pomaknite zaščito vzdolž svedra do stika s površino materiala. Ko se sveder pogloblja v material se bo zaščita pomikala po svedru zbirajoč nastajajoči prah. Vsake toliko časa je treba izprazniti zaščito.



Vedno je treba uporabljati zaščitna očala, zlasti pa takrat ko je vrtna odprtina nad glavo uporabnika.

## UPORABA / NASTAVITVE

### VKLOP / IZKLOP



Napetost omrežja mora ustrezati vrednosti napetosti, ki je podana na označni tablici kladiva.

Vklonp – pritisnite vklonpno tipko (5) in jo držite v tem položaju (slika B).

Izklop – sprostite pritisk na vklonpni tipki (5).

### INDIKATOR PRIKLJUČENE NAPETOSTI



V trenutku priklopa naprave v napajalno vtičnico zasveti indikator priključene napetosti (11) (slika J).

### PREKLOPNIKA NAČINA DELA



Električno kladivo je opremljeno z 2 preklopnikoma načina dela. Preklopnik udarnega načina (6) (slika D) in preklopnik načina vrtnja (3) (slika E). Glede na njuno nastavitev je možno opravljati vrtnje brez udarnega načina ali z njim ali dletenje. Vrtnje z udarnim načinom in dletenje zahtevata nezaten pritisk na kladivo. Prekomerni pritisk bi povzročil preobremenitev motorja. Redno je treba preverjati tehnično stanje delovnih orodij. Delovno orodje je treba po potrebi naostriti ali zamenjati.

Pravilna nastavitev preklopnikov na dano funkcijo je predstavljena na sliki F.

Vrtnje brez udarnega načina – poz. I

Vrtnje z udarnim načinom – poz. II

Dletenje – poz. III



Pred menjavo položaja preklopnika načina vrtnja (3) je treba pritisniti tipko za blokado (slika G). Ni dovoljeno opravljati menjave položaja preklopnikov načina dela medtem, ko dela motor kladiva. To bi lahko povzročilo resno poškodbo kladiva.



## VRTANJE ODPRTIN

-  V primeru, da želite izvrtati odprtino z velikim premerom, se najprej priporoča vrtanje manjše odprtine, kasneje pa se opravi dodatno vrtanje za njeno razširitev na željeno dimenzijo. S tem se izognete preobremenitvi kladiva.
- Pri vrtanju globokih odprtin je treba vrtati postopoma, najprej manjšo globino, nakar je treba odstraniti sveder iz odprtine, da bi se odstranili ostanki ali prah iz odprtine.
- Če pride do ukleščenja svedra med vrtanjem se vklopi preobremenitvena sklopka. Treba je takoj izključiti kladivo, da ne bi prišlo do poškodbe le-tega. Odstranite ukleščen sveder iz odprtine.
- Kladivo je treba držati v osi vrtane odprtine. Najboljše je, da je sveder postavljen pravokotno na površino obdelovanega materiala. V primeru, da pravokotnost med delom ni ohranjena, lahko pride do ukleščenja ali zloma svedra v odprtini ter obenem do poškodbe uporabnika.

 Dolgotrajno vrtanje pri nizki hitrosti vrtenja vretena lahko povzroči pregretje motorja. Pri delu je treba imeti redne premore. Paziti je treba, da ne pride do zakritja odprtin v ohišju, ki služijo za zračenje motorja kladiva.

## VRTANJE Z UDARNIM NAČINOM

-  Izberite ustrezn način dela, v tem primeru vrtanje z udarnim načinom.
- V vpenjalo (1) namestite sveder s stebлом tipa SDS-plus.
- Da bi dosegli najboljši rezultat, je treba uporabljati svedre visoke kakovosti s prevleko iz volframovega karbida (vidia).
- Pritisnite sveder na obdelovani material.
- Vklopite kladivo, mehanizem kladiva mora tekoče delovati, delovno orodje se ne sme odbijati od površine obdelovanega materiala.

## VRTANJE BREZ UDARNEGA NAČINA

 V materiale, kot so jeklo, les in umetne snovi, je mogoče vrtati s pomočjo kladiva z uporabo 3-čeljustnega vpenjala skupaj z adapterjem v načinu dela brez udara. Skupaj zmontirajte: 3-čeljustno vpenjalo in adapter, nato namestite v vpenjalo kladiva (ravnajte kot v primeru svedra z nastavkom SDS) (slika H).

 Uporaba 3-čeljustnega vpenjala takrat, ko je kladivo nastavljeno za delo v udarnem načinu, ni dovoljena. To vpenjalo je namenjeno izključno za vrtanje v les ali jeklo. Uporaba svedra SDS s 3-čeljustnim pomožnim vpenjalom ni dovoljena. Treba je uporabljati valjaste svedre iz hitroreznega jekla ali iz ogljikovih jekel (samo v lesu in lesu podobnih materialih).

## OSKRBA IN HRANJENJE

 Pred vsakršnimi opravili v zvezi z namestitvijo, regulacijo, popravilom ali oskrbo je treba odstraniti vtič napajalnega kabla iz omrežne vtičnice.

-  Kladivo je treba hraniti v čistem stanju.
- Za čiščenje plastičnih elementov kladiva ni dovoljeno uporabljati nikakršnih jedkih snovi.
- Po zaključku dela je treba, z namenom odstranitve nabranega prahu, s komprimiranim zrakom očistiti kladivo.
- Redno je treba nadzorovati stanje oglenih ščetk motorja (prekomerno umazane ali izrabljene ščetke lahko povzročijo prekomerno iskenje in upad vrtilne hitrosti vretena kladiva).

## MAZANJE MENJALNIKA

-  Priporoča se preverjanje maziva v menjalniku vsakih 50 ur delovanja kladiva in morebitno dodajanje mazivnega sredstva, pri čimer je treba uporabiti v prosti prodaji dostopno visokotemperaturno mazivo. Ni dovoljeno dodati prevelike količine maziva.
- Sprostite in odvijte pokrov (4) točke mazanja (z obratom v levo) (slika I).
- Dodajte mazivo.
- Namestite pokrov (4) in ga privijte, z obratom v desno (ni dovoljeno premočno priviti, da ne pride do poškodbe navoja).

 Ni dovoljeno dodati prevelike količine maziva. Po porabi priloženega maziva je treba uporabljati drugo dostopno mazivo, odporno na visoko temperaturo.

## INDIKATOR IZRABE OGLENIH ŠČETK

 V primeru izrabe oglenih ščetk se prižge indikator izrabe oglenih ščetk (12), ki opozarja na potrebo po menjavi le-teh. Od trenutka prižiga indikatorja orodje lahko deluje še okrog 5 ur (slika J).

## MENJAVA OGLENIH ŠČETK

 Izrabljene (krajše od 5 mm), zažgane ali počene oglene ščetke motorja je treba takoj zamenjati. Vedno je treba hkrati opraviti menjavo obeh oglenih ščetk.

Postopek menjave oglenih ščetk je treba zaupati izključno kvalificirani osebi, ki uporablja originalne dele.

## DODATNA NAVODILA ZA UPORABO KLADIVA

 Da bi dosegli največjo učinkovitost dela v betonu, je treba na kladivo vršiti stalen, enakomeren pritisk (ne prekomeren), sicer lahko pride do upada učinkovitosti dela. Kladivo, polnjeno s trdnim mazivom, zahteva določen čas, da se segreje, odvisno od temperature okolice. Novo kladivo potrebuje nekaj časa, preden doseže polno delovno sposobnost.

 Vse napake mora odpraviti pooblaščen servis proizvajalca.

## TEHNIČNI PARAMETRI

### NAZIVNI PODATKI

Udarno kladivo		
Parameter	Vrednost	
Nazivna napetost	230 VAC	
Frekvenca napajanja	50 Hz	
Nazivna moč	900 W	
Vrtilna hitrost v jalovem teku	750 min <sup>-1</sup>	
Frekvenca udarcev	2800 min <sup>-1</sup>	
Energija udara	4,2 J	
Vrsta vpenjanja delovnih orodij	SDS-plus	
Največji premer vrtnanja	beton	26 mm
	jeklo	13 mm
Razred zaščite	II	
Masa, brez pribora	5,5 kg	
Leto izdelave	2016	

### PODATKI O HRUPU IN VIBRACIJAH

Stopnja zvočnega pritiska:  $L_{pA} = 94,34 \text{ dB(A)}$   $K = 3 \text{ dB(A)}$

Stopnja zvočne moči:  $L_{wA} = 105,34 \text{ dB(A)}$   $K = 3 \text{ dB(A)}$

Stopnja vibracij:  $a_h = 17,484 \text{ m/s}^2$   $K = 1,5 \text{ m/s}^2$

## VAROVANJE OKOLJA

 Električno napajani izdelki ni dovoljeno mešati z gospodinjstvi odpadki, ampak jih morajo odstraniti ustrezne službe. Podatki o službah za odstranitev odpadkov so na voljo pri prodajalcu ali lokalnih oblasteh. Izrabljeno električno in elektronsko orodje vsebuje okolju škodljive snovi. Orodje, ki ni oddano v reciklažo, predstavlja potencialno nevarnost za okolje in zdravje ljudi.

\* Pridržana pravica do izvajanja sprememb.

„Grupa Topex Spółka z ograniczoną odpowiedzialnością“ Spółka komandytowa s sedežem v Varšavi, ul. Pograniczna 2/4 (v nadaljevanju „Grupa Topex“), sporoča, da so vse avtorske pravice v zvezi z vsebino teh navodil (v nadaljevanju „Navodila“), med drugim v zvezi z besedili, shemami, risbami, kakor tudi sestavo, izključna last Grupa Topex in so predmet zakonske zaščite v skladu z zakonom z dne 4. februarja 1994 o avtorskih pravicah in intelektualni lastnini (Ur. l. 2006 št. 90/631 s kasnejšimi spremembami). Kopiranje, obdelava, objava in spreminjanje Navodil v komercialne namene kot tudi njihovih posameznih elementov, je brez pisne odobritve Grupa Topex strogo prepovedano in lahko privede do civilne in kazenske odgovornosti.

**LT ORIGINALIOS INSTRUKCIJOS  
VERTIMAS  
PERFORATORIUS  
58G858**

DĖMESIO: PRIEŠ PRADĖDAMI NAUDOTIS ELEKTRINIŲ ĮRANKIŲ ĮDĖMIAI PERSKAITYKITE ŠIĄ INSTRUKCIJĄ IR SAUGOKITE JĄ TOLIMESNIAM NAUDOJIMUI.

### DETALIOS SAUGUMO TAISYKLĖS

#### DARBO SU ELEKTRINIŲ PERFORATORIUMI NUORODOS

**Dėmesio:** Prieš pradėdami, bet kokius reguliavimo, priežiūros arba remonto darbus ištraukite elektros laidų šakutę iš elektros lizdo.

- Dirbdami su perforatoriumi užsidėkite apsauginius arba specialius akinius, priemonės klausos organams apsaugoti ir apsauginį šalną (jeigu yra pavojus, kad iš viršaus gali kristi koks nors daiktas). Patariame naudoti apsauginę puskaukę ir avėti neslidžią avalynę. Atsižvelgiant į numatomą darbą rekomenduojame naudoti dulkių šalinimo sistemas.
- Prieš pradėdami dirbti įsitikinkite ar perforatoriaus gręžimo griebtuvas teisingai įstatytas ir pritvirtintas.
- Darbo metu vibracijos veikiamas darbinis priedas gali atsilaisvinti, todėl prieš pradėdami dirbti būtina ypatingai kruopščiai patikrinti darbinio įrankio tvirtinimą. Darbo metu atsilaisvinęs priedas gali sulūžti arba tapti nelaimingo atsitikimo priežastimi.
- Jeigu su perforatoriumi numatoma dirbti esant žemai temperatūrai arba ilgesnį laiką juo nesinaudojant, įrankiui reikia leisti keletą minučių veikti be apkrovos, kad tepalas tolygiai pasiskirstytų ant vidinių detalių.
- Atsistokite stabiliai, kai dirbdami su perforatoriumi laikote jį iškelę ir įsitikinkite, kad apačioje nėra pašalinių asmenų.
- Naudodamiesi papildoma rankena, perforatorių visada laikykite abejomis rankomis.
- Nelieskite rankomis besisukančių perforatoriaus detalių. Nestabdykite rankomis besisukančios perforatoriaus ašies. Nepaisydami įspėjimo rizikuojate susižeisti rankas.
- Negalima kreipti veikiančio perforatoriaus į kitus asmenis ar save.
- Siekdami išvengti elektros smūgio, kai įrankiu netikėtai prisiliečiama prie elektros įtampos laido, dirbdami su perforatoriumi laikykite jį už izoliuotų elementų.
- Neleiskite, kad į perforatoriaus vidų patektų, bet kokios rūšies skystis. Perforatoriaus korpusui valyti naudokite mineralinį muilą ir drėgną audinį. Nevalykite benzinu arba kitomis švaros priemonėmis, galinčiomis pakenkti plastmasiniams elementams.
- Prieš naudoti ilgintuvą atsimekite, kad reikia pasirinkti tinkamą (iki 15 m, laido skersmuo 1,5 mm<sup>2</sup>, ilgesnis nei 15 m, bet trumpesnis nei 40 m – laido skersmuo 2,5 mm<sup>2</sup>). Visada ištieskite visą ilgintuvą.
- Nenaudokite gręžimo griebtuvo jeigu nustatėte gręžimo su kalimu arba kalimo funkciją. Šis griebtuvas skirtas tik ertmių gręžimui be kalimo medyje arba pliene.

**DĖMESIO!** Įrankis skirtas vidaus darbams.

Nepaisant to, kad gaminant įrankį jo konstrukcijoje įtaisyti apsaugos elementai ir papildomos apsaugos priemonės, darbo metu, išlieka pavojus susižaloti.

#### KONSTRUKCIJA IR PASKIRTIS

Perforatorius yra elektrinis rankinis įrankis, turintis II izoliacijos klasę. Šis įrankis varomas vienfaziu varikliu. Perforatorius skirtas ertmių gręžimui pasirenkant gręžimo, gręžimo su kalimu režimą arba kanalų kalimui bei betono, akmenų, mūro ir pan., paviršių apdorojimui. Šie įrankiai dažniausiai naudojami atliekant remonto, statybos, staliaus bei kitus mėgėjiškus darbus (meistravimo darbus).

 **Draudžiama naudoti elektrinį įrankį ne pagal paskirtį.**

#### GRAFINIŲ PUSLAPIŲ APRAŠYMAS

Numeriais pažymėti įrankio elementai atitinka šios instrukcijos grafiniuose puslapiuose pavaizduotus elementus.

1. Griebtuvas SDS-plus
2. Tvirtinimo įvorė
3. Gręžimo režimo nustatymo rankenėlė arba darbo
4. Tepalo talpyklos dangtis
5. Jungiklis
6. Kalimo režimo jungiklis
7. Apatinis variklio dangtis
8. Papildoma rankena
9. Gręžimo gylio ribotuvas
10. Gręžimo gylio ribotuvo blokavimo mygtukas
11. Tinklo įtampos indikatorius
12. Anglinių šepetėlių susidėvėjimo indikatorius

\* Tarp paveiklo ir gaminio galimas nedidelis skirtumas.

#### PANAUDOTŲ GRAFINIŲ ŽENKLŲ APRAŠYMAS



DĖMESIO



ATSARGIAI



MONTAVIMAS IR NUSTATYMAI



INFORMACIJA

#### KOMPLEKTAVIMAS IR PRIEDAI

- |                                  |          |
|----------------------------------|----------|
| 1. Gražtai                       | - 1 vnt. |
| 2. Kaltai                        | - 1 vnt. |
| 3. Gylio ribotuvas               | - 1 vnt. |
| 4. Apsauginis gaubtas nuo dulkių | - 1 vnt. |
| 5. Tepalas papildymui            | - 1 vnt. |
| 6. Papildoma rankena             | - 1 vnt. |
| 7. Gręžimo griebtuvas + raktas   | - 1 vnt. |
| 8. Jungtis griebtuvui            | - 1 vnt. |
| 9. Specialus raktas              | - 1 vnt. |
| 10. Lagaminas                    | - 1 vnt. |

### PASIRUOŠIMAS DARBUI

#### PAPILDOMOS RANKENOS MONTAVIMAS



**Saugumui užtikrinti, dirbant su perforatoriumi, visada būtina naudotis papildoma rankena (8), kurią galima pritvirtinti reikiamoje padėtyje, nustatymo ribos nuo 0 iki 360°.**



- Sukdami į kairę pusę atlaisvinkite rankenos (8) jungės blokavimo rankenėlę.
- Rankenos jungę užstumkite ant plonosios perforatoriaus korpuso dalies.
- Pasukite į reikiamą padėtį.
- Blokavimo rankenėlę sukdami į dešinę pritvirtinkite rankeną (8).

#### GRĘŽIMO GYLIO RIBOTUVO MONTAVIMAS



- Gręžimo gylio ribotuvas (9) skirtas medžiagoje gręžiamos angos gyliui nustatyti.
- Paspausti gręžimo gylio ribotuvo blokavimo mygtuką (10), esantį ant papildomos rankenos (8) movos.
- Gręžimo gylio ribotuvą (9) įstatyti į papildomos rankenos (8) movoje esančią angą.
- Nustatyti reikiamą gręžimo gylį.
- Atleisti gręžimo gylio ribotuvo blokavimo mygtuką (10).

#### DARBINIŲ PRIEDŲ MONTAVIMAS IR KEITIMAS



Perforatorius pritaikytas dirbti montuojant jame SDS-plus tipo darbinis priedus. Prieš pradėdami dirbti nuvalykite perforatorių ir darbinis priedus. Nedideliu slauksniu tepalo, esančio komplekte, sutepkite darbinio priedo kotą.

## Elektrinį įrankį išjunkite iš elektros įtampos šaltinio.

- Perforatorių atremkite į darbatalį.
- Įveikę spyruoklės pasipriešinimą, griebtuvo SDS (1) tvirtinimo įvorę (2) atitraukite atgal.
- Darbinio priedo kotą įstatykite į griebtuvą ir stumkite iki galo (prireikus, darbinį priedą sukite tol, kol jį įstatysite tinkamai) (pav. A).
- Darbinis priedas įstatytas teisingai, jeigu neatitraukus tvirtinimo įvorės jis neišsiima.
- Jeigu tvirtinimo įvorė negrįžta į pradinę padėtį, darbinį priedą išimkite ir visus jo montavimo veiksmus pakartokite.

## Su perforatoriumi veiksmingiausiai dirbama tik naudojant aštirus, nepažeistus darbinius priedus.

### DARBINIO PRIEDO IŠĖMIMAS

## Tik pabaigus gręžti darbiniai priedai gali būti įkaičę. Venkite tiesioginio kontakto su jais, naudokitės tinkamomis apsauginėmis pirštinėmis. Išėmę darbinį priedą jį nuvalykite.

## Elektrinį įrankį išjunkite iš elektros įtampos šaltinio.

- Tvirtinimo įvorę (2) atitraukite atgal ir ją prilaikykite.
- Kita ranka ištraukite darbinį priedą.

### APSAUGINĖ MOVA

## Perforatoriuje įmontuota apsauginė mova nuo perkrovos. Įrankio ašis nustoja sukstis tuoj pat, kai darbinis priedas įstringa ir kyla perkrovos pavojus.

### APSAUGINIO GAUBTO NUO DULKIŲ NAUDOJIMAS

## Apvalus apsauginis gaubtas nuo dulkių yra išlietas iš gumos. Jis dedamas ant grąžto, siekiant išvengti dulkelėjimo, pvz., gręžiant ertmes lubose. Apsauginį gaubtą uždėkite ant grąžto, įrankio grąžtą priglauskite prie apdorojamos medžiagos paviršiaus, prie jo pristumkite apsauginį gaubtą. Gręžimo metu, gilėjant gręžiamai ertmei apsauginis gaubtas slinks grąžtu sulaikydamas dulkes. Praėjus tam tikram laiko tarpui apsauginį gaubtą reikia išvalyti.

## Visada užsidėkite apsauginius arba specialius apsauginius akinius, ypač tada, kai ertmes gręžiate aukštai.

## DARBAS IR NUSTATYMAI

### ĮJUNGIMAS IR IŠJUNGIMAS

## Tinklo įtampos dydis turi atitikti dydį nurodytą perforatoriaus nominalių duomenų lentelėje.

Įjungimas – paspauskite jungiklio mygtuką (5) ir jį prilaikykite (pav. B).

Išjungimas – atleiskite jungiklio mygtuką (5).

### TINKLO ĮTAMPOS INDIKATORIUS

## Įjungus įrankį į elektros įtampos tinklą, užsidega tinklo įtampos indikatorius (11) (pav. J).

### DARBO RĖŽIMO NUSTATYMO RANKENĖLĖS

## Elektrinis perforatorius turi dvi darbo režimo nustatymo rankenėles, kalimo režimo nustatymo rankenėlę (6) (pav. D) bei gręžimo režimo nustatymo rankenėlę (3) (pav. E). Prireikus galima nustatyti gręžimą be kalimo, su kalimu arba kalimą. Gręžiant su kalimu ir kalant perforatorius turi būti spaudžiamas maža jėga. Bereikalingas stiprus spaudimas gali sukelti variklio perkrovą. Reguliariai tikrinkite darbinių priedų techninę būklę. Prireikus, darbinius priedus reikia pagarąsti arba pakeisti. Teisinga nustatymo rankenėlių padėtis, pasirinkus konkrečią funkciją, pavaizduota pav. F.

Gręžimas be kalimo – pad. I

Gręžimas su kalimu – pad. II

Kalimas – pad. III

## Prieš keisdami darbo režimo jungiklio rankenėlės (3) padėtį paspauskite jungiklio blokavimo mygtuką (pav. G). Veikiant perforatoriaus varikliui nekeiskite darbo režimo nustatymo rankenėlių padėties, tai gali tapti perforatoriaus gedimo priežastimi.

## ERTMIŲ GRĖŽIMAS

## Prieš pradėdami gręžti didelio skersmens ertmę rekomenduojame išsigręžti mažesnę ertmę, o vėliau ją padidinti iki reikiamo dydžio. Taip gręžiant perforatorius apsaugomas nuo perkrovos.

- Gilias ertmes gręžkite palaipsniui, gilinkite po truputį kaskart ištraukdami grąžtą iš ertmės, kad pašalintumėte joje susikaupusias drožles ar dulkes.
- Jeigu darbo metu grąžtas įstringa, perforatorių nedelsdami išjunkite, taip išvengsite įrankio gedimo. Pakeitę sukimosi kryptį ištraukite grąžtą iš ertmės.
- Perforatorių laikykite simetriškai gręžiamai ertmei. Geriausia, jeigu grąžto padėtis, gręžiamo ruošinio atžvilgiu yra statmena. Neišlaikius status kampo, darbo metu grąžtas gali įstringti arba nulūžti ir sužaloti vartotoją.

## Ilgai gręžiant mažais sūkais kyla pavojus, kad variklis perkais. Dirbdami, periodiškai darykite pertraukas. Būkite dėmesingi, neuždenkite variklio vėdinimo ertmių esančių įrankio korpusė.

### GRĖŽIMAS SU KALIMU

-  Pasirinkite reikiamą gręžimo režimą, šiuo atveju gręžimą su kalimu.
- Į griebtuvą (1) įstatykite reikiamo SDS-plus tipo grąžtą.
- Veiksmingiausiai gręžiama naudojant aukštos kokybės legiruoto plieno grąžtus.
- Grąžtą prispauskite prie apdorojamos medžiagos.
- Įjunkite perforatorių; perforatoriaus mechanizmas privalo dirbti sklandžiai, grąžtas neturi atsimušinėti į apdorojamos
- Medžiagos paviršių.

### GRĖŽIMAS BE KALIMO

## Įstačius jungtį ir primontavus griebtuvą bei pasirinkus gręžimo režimą šiuo perforatoriumi galima gręžti plieną, medį ir plastmasę. Montavimas: griebtuvas prisukamas prie jungties, vėliau įstatomas į perforatoriaus griebtuvą (taip, kaip tvirtinant SDS tipo grąžtus (pav. H)).

## Nenaudokite gręžimo griebtuvo jeigu pasirinkote gręžimo su kalimu režimą. Griebtuvas naudojamas tik pasirinkus gręžimo režimą (gręžiant ertmes medyje arba pliene). Pagalbiniame gręžimo griebtuve nemontuokite SDS tipo grąžtų. Šiame griebtuve montuokite greitapjovio plieno grąžtus su valcuotais kotais bei grąžtus medžiui (tik gręžiant medį ir medienos gaminius).

## APTARNAVIMAS IR SAUGOJIMAS

## Prieš atlikdami, bet kokius montavimo, reguliavimo, remonto ar aptarnavimo darbus ištraukite elektros laido kištuką iš elektros įtampos lizdo.

-  Perforatorius visada turi būti švarus.
- Plastmasiniams perforatoriaus elementams valyt niekada nenaudokite jokių tirpiklių ar skiediklių.
- Baigę darbą, suslėgto oro srautu nupūskite dulkes; ypač kruopščiai prižiūrėkite variklio korpusė esančias ventiliacijos ertmes.
- Reguliariai tikrinkite anglinių šepetėlių būklę (nešvarūs arba susidėvėję angliniai šepetėliai gali tapti didelio kibirkščiavimo ir perforatoriaus ašies mažesnio sukimosi greičio priežastimi).

### PAVAROS SUTEPIMAS

## Rekomenduojama, pavaros tepalo kiekį tikrinti kas 50 darbo su perforatoriumi valandų ir pritreikus pripildyti, naudojant prekyboje esantį aukštos temperatūros tepalą. Nedėti per daug tepalo.

- Sukdami į kairę atlaisvinkite ir atsukite tepalo talpyklos dangtelį (4) (pav. I).
- Pripilkite tepalo.
- Uždėkite dangtelį (4) ir sukdami į dešinę jį prisukite (kad nepažeistumėte sriegio neveržkite pernelyg stipriai).

## Sutepimui nenaudokite pernelyg didelio kiekio tepalo. Pasibaigus komplekte esančiam tepalui naudokite kitą, aukštai temperatūrai atsparų tepalą.



## ANGLINIŲ ŠEPETĖLIŲ SUSIDĖJIMO INDIKATORIUS

 Kai susidėvi angliniai šepetėliai, užsidega anglinių šepetėlių susidėvėjimo indikatorius (12), įspėjantis, kad juos reikia pakeisti. Užsidegus indikatoriumi įrankis dar gali veikti, apytikriai, 5 valandas (pav. J).

## ANGLINIŲ ŠEPETĖLIŲ KEITIMAS

 Susidėvėjusius (trumpesnius nei 5 mm), sudegusius ar įtrūkusius anglinius šepetėlius būtina nedelsiant pakeisti. Visada keičiami iš karto abu angliniai šepetėliai.

Anglinius šepetėlius, naudodamas originalias atsargines detales, gali pakeisti tik kvalifikuotas asmuo.

## PAPILDOMOS DARBO SU PERFORATORIUMI NUORODOS

 Norint pasiekti geriausius rezultatus gręžiant betoną, perforatoriui reikia spausti pastoviai, vidutiniško stiprumo jėga ( nespausi pernelyg stipriai), kadangi dėl to gali sumažėti darbo efektyvumas. Perforatoriui, kurio suteipimui naudojamas tirštas tepalas, reikia tam tikro laiko, kad pasiektų reikiamą darbinę temperatūrą, laikas priklauso nuo aplinkos temperatūros. Naujam perforatoriui reikia laiko „prisitrynimui“, kad pradėtų veikti pilnu pajėgumu.

 Visų rūšių gedimai turi būti šalinami autorizuotame gamintojo servise.

## TECHNINIAI DUOMENYS

### NOMINALŪS DUOMENYS

Perforatorius		
Dydis		Vertė
Nominali įtampa		230 VAC
Įtampos dažnis		50 Hz
Nominali galia		900 W
Sūkių skaičius, be apkrovos		750 min <sup>-1</sup>
Smūgių dažnis		2800 min <sup>-1</sup>
Smūgio jėga		4,2 J
Darbinių priedų griebtuvo tipas		SDS-plus
Maksimalus gręžimo skersmuo	betonas	26 mm
	plienas	13 mm
Apsaugos klasė		II
Svoris be priedų		5,5 kg
Pagaminimo data		2016

### INFORMACIJA APIE TRIUKŠMĄ IR VIBRACIJĄ

Garso slėgio lygis:  $L_{pA} = 94,34 \text{ dB(A)}$   $K = 3 \text{ dB(A)}$

Garso galios lygis:  $L_{wA} = 105,34 \text{ dB(A)}$   $K = 3 \text{ dB(A)}$

Vibracijos pagreičio vertė:  $a_n = 17,484 \text{ m/s}^2$   $K = 1,5 \text{ m/s}^2$

### APLINKOS APSAUGA IR



Elektrinių gaminių negalima išmesti kartu su buitines atliekomis, juos reikia atiduoti į atitinkamą atliekų perdavimo įmonę. Informacijos apie atliekų perdavimą kreiptis į pardavėją arba vietos valdžios institucijas. Susidėvėję elektriniai ir elektroniniai prietaisai turi gamtai kenksmingų medžiagų. Antriniam perdirimui neatiduoti prietaisai kelia pavojų aplinkai ir žmonių sveikatai.

\* Pasilikame teisę atlikti pakeitimus.

„Grupa Topex Spółka z ograniczoną odpowiedzialnością“ Spółka komandytowa (toliau: „Grupa Topex“), kurios buveinė yra Varšuvoje, ul. Pograniczna 2/4 informuoja, kad visos šios instrukcijos (toliau: „instrukcija“) autorinės teisės, tai yra šioje instrukcijoje esantis tekstas, nuotraukos, schemos, paveikslai bei jų išdėstymas priklauso tik Grupa Topex ir yra saugomos pagal 1994 metais, vasario 4 dieną, dėl autorių ir gretutinių teisių apsaugos, priimtą įstatymą (t.y., nuo 2006 metų įsigaliojęs įstatymas Nr. 90, vėliau 631 su įstatymo pakeitimais). Neturint raštiško Grupa Topex sutikimo kopijuoti, perdaryti, skelbti spaudoje, keisti panaudojant komerciniams tikslams visą ar atskiras instrukcijos dalis yra griežtai draudžiama bei gresia civilinė ar baudžiamoji atsakomybė.

## INSTRUKCIJU TULKOJUMS NO ORIGINALVALODAS TRIECIENVESERIS 58G858

UZMANĪBU! PIRMS UZSĀKT LIETOT ELEKTROINSTRUMENTU, NEPIECIEŠAMS UZMANĪGI IZLASĪT DOTO INSTRUKCIJU UN SAGLABĀTTO.

### DETALIZĒTIE DROŠĪBAS NOTEIKUMI

#### BRĪDINĀJUMI PAR DARBU AR ELEKTRISKO TRIECIENVESERI

**Uzmanību:** Pirms veikt jebkāda veida darbības, kuri ir saistītas ar regulāciju, apkalpošanu vai remontu, kontaktdakšu nepieciešams izņemt no kontaktligzdas.

- Darbojoties ar triecienveseri, nepieciešams lietot aizsargbrilles, dzirdes aizsardzības līdzekļus un aizsargķiveri (tajā gadījumā, ja no augšas var kaut kas nokrist). Ir ieteicams izmantot respiratorās maskas un neslidošus apavus. Nepieciešams lietot atpūteļošanās sistēmas, ja to pieprasa veicamā darba raksturs.
- Pirms darba uzsākšanas nepieciešams pārliecināties, ka urbjpatrona ir atbilstoši piestiprināta savā vietā.
- Darba laikā vibrācijas dēļ var atslābst darbinstrumentu nostiprinājums, tāpēc nepieciešams uzmanīgi pārbaudīt nostiprinājumu pirms darba uzsākšanas. Darbinstrumentu stiprinājuma atslābšana var sabojāt darbinstrumentus un kļūt par negadījuma iemeslu.
- Ja triecienveseri nepieciešams izmantot zemajā temperatūrā vai pēc ilgā uzglabāšanas laika, nepieciešams ļaut, lai triecienveseris dažas minūtes padarbotos tukšgaitā, lai tā iekšējie elementi tiktu atbilstoši ieeļļoti.
- Strādājot ar triecienveseri, turot to augšpusē, nepieciešams stabili novietot pēdas un pārliecināties, ka lejā neatrodas nepiederošas personas.
- Triecienveseris vienmēr ir jātur ar abām rokām, izmantojot papildrokturi.
- Nedrīkst aizkart ar rokām rotējošās triecienvesera daļas. Nedrīkst ar rokām apstādīnāt rotējošo triecienvesera darbvārpstu. Rīkojoties pretēji, var ievainot rokas.
- Strādājošo triecienveseri nedrīkst virzīt uz sevi un citiem cilvēkiem.
- Darba laikā ar triecienveseri tas ir jātur aiz izolētiem elementiem, lai izvairītos no elektriskās strāvas trieciena.
- Nedrīkst pieļaut jebkāda veida putekļu iekļūšanu triecienvesera iekšpusē. Elektroinstrumenta tīrīšanai ir jāizmanto minerālziņas un mitrais audums. Tīrīšanai nedrīkst izmantot benzīnu vai jebkādas citas līdzekļus, kuri var sabojāt plastmasas elementus.
- Ja pastāv nepieciešamība izmantot pagarinātāju, tad vienmēr ir jāatceras par atbilstošu pagarinātāja izraudzīšanu (līdz 15m – elektro vadu diametram ir jābūt 1.5 mm<sup>2</sup>, virs 15 m un mazāk par 40 m – 2.5 mm<sup>2</sup>). Pagarinātājam vienmēr ir jābūt pilnīgi atritinātam.
- Nedrīkst izmantot trīsšķoļu urbjpatronu, ja triecienveseris atrodas triecienvēšanas vai dobšanas darba režīmā. Šī urbjpatrona ir paredzēta tikai parastai urbšanai koksnē un tēraudā.

#### UZMANĪBU! Ierīce ir domāta ārpustelņu darbiem.

Neskatoties uz instrumenta drošu konstrukciju un pielietotiem aizsardzības līdzekļiem, darba laikā vienmēr pastāv risks iegūt traumas.

#### UZBŪVE UN PIELIETOJUMS

Triecienveseris ir II elektroaizsardzības klases roku elektroinstrumentis. Tā piedziņu veido vienfāzes kolektora dzinējs. Perforatoru var izmantot urbumu urbšanai ar triecienu un bez trieciena vai kanālu urbšanai, kā arī apstrādājot tādu materiālu virsmas kā betons, akmens u.tml. Pielietošanas sfēras ir sekojošas: būvniecības-remontdarbu veikšana, kā arī visa veida mājamatniecības darbu veikšana.



Elektroinstrumentu nedrīkst izmantot nesaskaņā ar tā izraudzīšanu.

## GRAFISKĀS DAĻAS APRAKSTS

Zemāk minētā numerācija attiecas uz tiem instrumenta elementiem, kuri ir minēti dotās instrukcijas grafiskajā daļā.

1. SDS-plus tipa patrona
2. Nostiprinājuma bukses
3. Urbšanas režīma pārslēdzējs
4. Eļļošanas punkta vāks
5. Slēdzis
6. Triecienrežīma pārslēdzējs
7. Elektrodzinēja apakšējais aizsegs
8. Papildrokturis
9. Urbšanas dziļuma ierobežotāja liste
10. Urbšanas dziļuma ierobežotāja listes bloķēšanas poga
11. Sprieguma indikators
12. Oglekļa suku nolietojuma indikators

\* Zīmējums un izstrādājums var nedaudz atšķirties.

## SIMBOLU APRAKSTS



PIEZĪME



BRĪDINĀJUMS



MONTĀŽA/IESTATĪJUMI



INFORMĀCIJA

## APRĪKOJUMS UN PIEDERUMI

- |                                  |          |
|----------------------------------|----------|
| 1. Urbi                          | - 1 gab. |
| 2. Kalti                         | - 1 gab. |
| 3. Urbšanas dziļuma ierobežotājs | - 1 gab. |
| 4. Putekļu aizsegs               | - 1 gab. |
| 5. Tvertne ar eļļošanas līdzekli | - 1 gab. |
| 6. Papildrokturis                | - 1 gab. |
| 7. Urbjpatrona + atslēdziņa      | - 1 gab. |
| 8. Patronas adapteris            | - 1 gab. |
| 9. Speciālā atslēga              | - 1 gab. |
| 10. Transportēšanas koferis      | - 1 gab. |

## SAGATAVOŠANĀS DARBAM

### PAPILDROKTURA INSTALĒŠANA



Personīgās drošības dēļ ir ieteicams vienmēr izmantot papildrokturi (8), kuru var piestiprināt zem jebkura leņķa.



- Atļaut grieztuvīti, kas bloķē papildroktura (8) galu, pagriežot to pa kreisi.
- Uzbīdīt papildroktura galu uz cilindrisko triecienvesera korpusa daļu.
- Pagriezt līdz vajadzīgam stāvoklim.
- Aizgriezt bloķēšanas grieztuvīti pa labi, lai nostiprinātu papildrokturi (8).

### URBŠANAS DZIĻUMA IEROBEŽOTĀJA INSTALĒŠANA



Urbšanas dziļuma ierobežotāja liste (9) nepieciešama urbšanas dziļuma iestatīšanai.

- Nospieš urbšanas dziļuma ierobežotāja listes bloķēšanas pogu (10), kas atrodas uz papildu roktura (8) atloka.
- Ielikt urbšanas dziļuma ierobežotāja listi (9) papildu roktura (8) atloka atverē.
- Iestatīt nepieciešamo urbšanas dziļumu.
- Samazināt nospiedienu uz urbšanas dziļuma ierobežotāja listes bloķēšanas pogu (10).

### DARBINSTRUMENTU IESTIPRINĀŠANA UN MAIŅA



Triecienveseris ir domāts darbam ar darbinstrumentiem, kuriem ir SDS-plus tipa patrona. Pirms darba uzsākšanas triecienveseri un darbinstrumentus nepieciešams notīrīt. Izmantojot eļļošanu, uz darbinstrumenta serdeni ir jāuzliek plāns slānis. Šādi var pagarināt elektroinstrumenta izturību.



Atslēgt elektroinstrumentu no elektrotīkla.

- Atbalstīt perforatoru pret darba galdū.
- Paņemt aiz SDS tipa patronas nostiprinājuma bukses (2) un atvilkt to atpakaļ.
- Ielikt darbinstrumenta serdeni patronā, iebīdot to līdz galam (var būt arī nepieciešamība pagriezt darbinstrumentu, līdz tas ieņems atbilstošu stāvokli) (A zīm.).
- Atļaut nostiprinājuma buksi (2), tas pilnīgi ļauj piestiprināt darbinstrumentu.
- Darbinstruments ir pareizi novietots tad, ja to nevar izņemt bez nostiprinājuma bukses atvilkšanas.
- Ja bukses neatgriežas pilnīgi uz pirmatnējo stāvokli, tad darbinstrumentu nepieciešams izņemt un vēlreiz atkārtot visu tā iestiprināšanas procesu.



Triecienvesera augstu darba produktivitāti var sasniegt tad, kad tiek izmantoti asi un nebojāti darbinstrumenti.

### DARBINSTRUMENTA DEMONTĀŽA



Uzreiz pēc darba beigšanas darbinstruments var būt karsts. Nepieciešams izvairīties no tiešā kontakta ar to, ir jālieto atbilstoši aizsargcimdi. Darbinstrumentus pēc izņemšanas nepieciešams notīrīt.



Atslēgt elektroinstrumentu no elektrotīkla.

- Atvilkt atpakaļ un pieturēt nostiprinājuma buksi (2).
- Ar otru roku nepieciešams izvilkt darbinstrumentu no elektroinstrumenta.

### PĀRSLODZES SAJŪGS



Triecienveseris ir aprīkots ar pārslodzes sajūgu. Kad elektroinstrumenta aizķīlējas, triecienvesera darbavārsta apstājas, šādi aizsargājot elektroinstrumentu no pārslodzes.

### PUTEKĻU AIZSEGA IZMANTOŠANA



Putekļu aizsegs ir apaļš gumijas lējums ar atbilstošu formu. Tas tiek uzlikts uz urbja, lai savāktu putekļus urbšanas laikā, piemēram, darbā pie griestiem.

Uzlikt aizsegu uz urbja, pielikt urbi pie materiāla virsmas un bīdīt aizsegu gar urbi, līdz tas aizskars materiālu. Līdz ar urbja iedziļināšanos materiālā, arī aizsegs pārvietosies pa urbi, savācot putekļus. Ik pēc laika nepieciešams notīrīt aizsegu.



Vienmēr ir jālieto aizsargbrilles, tas ir īpaši svarīgi tad, kas urbumu ir jāveic virs operatora galvas.

## DARBS / IESTATĪJUMI

### IESLĒGŠANA / IZSLĒGŠANA



Elektrotīkla spriegumam ir jāatbilst triecienvesera nominālajā tabulā dotajam sprieguma lielumam.

Ieslēgšana – nospieš slēdža (5) pogu un turēt to šajā pozīcijā (B zīm.).

Izslēgšana – samazināt nospiedienu uz slēdža (5) pogu.

### SPRIEGUMA INDIKATORS



Brīdī, kad iekārta tiek pieslēgta kontaktligzdai, iedegas sprieguma indikators (11) (J zīm.).

### DARBA REŽĪMA PĀRSLĒDZĒJS



Triecienveserim ir divi darba režīma pārslēdzēji: triecienrežīma pārslēdzējs (6) (D zīm.) un urbšanas režīma pārslēdzējs (3) (E zīm.). Atkarībā no iestatījumiem var veikt urbšanu bez trieciena, triecienurbšanu vai dobšanu. Triecienurbšanā un dobšanā triecienveserim nepieciešams pielikt nelielu spēku. Pārmērīgs spiediens var izraisīt nevajadzīgo dzinēja pārslodzi. Nepieciešams regulāri pārbaudīt darbinstrumentu tehnisko stāvokli. Pie vajadzības tos nepieciešams uzasināt vai nomainīt.

Atbilstoši pārslēdzēja iestatījumi ir parādīti F zīm.

Urbšana bez triecieniem – I poz.

Triecienurbšana – II poz.

Dobšana – III poz.

 Pirms mainīt urbšanas režīma pārslēdzēja (3) stāvokli, nepieciešams nospiest bloķēšanas pogu (G zīm.). Nedrīkst mainīt darba režīma pārslēdzēja stāvokli tad, kad ir ieslēgts triecienvesera elektrodzinējs. Šādi rīkojoties var radīt nopietnus elektroinstrumenta bojājumus.

## URBUMU URBŠANA

-  Gatavojoties izurbt liela diametra urbumu, ir ieteicams izurbt mazāka diametra urbumu, tad pakāpeniski palielināt tā izmēru līdz vajadzīgam lielumam. Tas aizsargās pret triecienvesera pārslodzi.
- Veidojot dziļus urbumus, nepieciešams urbt pakāpeniski: ir jāsāk ar mazāku dziļumu, tad ir jāizņem urbi no urbuma, lai varētu likvidēt radušās skaidas vai putekļus.
- Ja urbšanas laikā urbis aizķilēsies, sāks darboties pārslodzes sajūgs. Nepieciešams nekavējoties izslēgt triecienveseri, lai tas netiktu bojāts. Izmantojot darbvārpstas griešanās virzienu maiņu, nepieciešams izņemt urbi no urbuma.
- Triecienveseri nepieciešams turēt veidotā urbuma asi. Vislabāk ir tad, kad urbis ir novietots zem taisnā leņķa attiecībā pret apstrādājamā materiāla virsmu. Ja darba laikā netiek saglabāta urbja perpendikularitāte, var notikt aizķilēšanās vai urbja salaušanās urbumā, šādi ievainojot lietotāju.

 Ilglaicīga urbšana zemajā darbvārpstas griešanās ātrumā var pārkarstēt elektrodzinēju, tādējādi laiku pa laikam ir jātaisa pārtraukumi. Ir jāuzmanās, lai netiktu aizsegta atveres, kuras kalpo triecienvesera dzinēja ventilēšanai.

## TREICIENURBŠANA

-  Nepieciešams izvēlēties atbilstošu urbšanas režīmu, šajā gadījumā triecienu urbšanu.
- Ielikt patronā (1) atbilstošu urbi ar SDS-plus tipa serdeni.
- Lai gūtu vislabāko rezultātu, nepieciešams izmantot tikai augstās kvalitātes urbjus ar uzliku no cietskausējumiem.
- Piespiest urbi pie apstrādājamā materiāla.
- Ieslēgt triecienveseri, tā mehānismam ir jāstrādā plūstoši, bet darbinstrumentam nevajadzētu atsisties pret apstrādājamā materiāla virsmu.

## URBŠANA BEZ TRIECIENIEM

 Tādi materiālus kā tērauds, koksne un plastmasa var tikt urbti, izmantojot trīszokļu patronu kopā ar patronas adapteri parastajā urbšanas režīmā. Nepieciešams samontēt trīszokļu patronu ar adapteri, tad uzlikt tos triecienvesera patronā (nepieciešams rīkoties līdzīgi kā ar SDS tipa patronas urbjiem) (H zīm.).

 Nedrīkst izmantot trīszokļu urbjpatronu, kad triecienveseris darbojas triecienu urbšanas režīmā. Šī patrona ir paredzēta tikai urbšanai koksnē vai tēraudā. Ir jālieto urbjī no ātrgriezīgā tērauda vai no oglekļa tērauda (tikai koksnes un koksnei līdzīgos materiālos).

## APKALPOŠANA UN APKOPE

 Pirms sākt veikt jebkādas darbības, kas ir saistītas ar instalēšanu, regulāciju, remontu vai apkalpošanu, nepieciešams atslēgt elektrokabeļa kontaktdakšu no kontaktlīdzda.

-  Triecienveserim vienmēr ir jābūt tīram.
- Triecienvesera plastmasu elementu tīrīšanai nedrīkst izmantot kodīgās vielas.
- Pabeidzot darbu, ar spasiestu gaisu nepieciešams notīrīt putekļu slāni, tas ir īpaši svarīgi ventilācijas spraugām.
- Nepieciešams regulāri pārbaudīt elektrodzinēja oglekļa suku stāvokli (netīrās vai pārmērīgi izlietotās suku var radīt dzirksteļošanas un triecienvesera darbvārpstas griešanās ātruma samazināšanos).

## PĀRNESUMA EĻĻOŠANA

 Ieteicams pārbaudīt pārvada eļļas līmeni ik pēc 50 iekārtas darba stundām un, ja nepieciešams, papildināt eļļas līmeni, izmantojot tirgū pieejamus ieeļļošanas līdzekļus, kas paredzēti darbam augstās temperatūrās. Nedrīkst pievienot pārāk lielu eļļas daudzumu.

- Atslābināt un atskrūvēt eļļošanas punkta vāku (4) (pagriežot pa kreisi) (I zīm.).
- Papildināt eļļošanu.
- Piestiprināt vāku (4) un aizgrieziet to, pagriežot pa labi (nedrīkst aizgrieziet pārāk stipri, lai nesabojātu vītņi).

 Nedrīkst ieliet pārāk lielu eļļošanas līdzekļa daudzumu. Pēc piegādātā eļļošanas līdzekļa izbeigšanās nepieciešams izmantot citu pieejamo eļļošanas līdzekli, kas ir izturīgs pret augstām temperatūrām.

## OGLEKĻA SUKU NOLIETOJUMA INDIKATORS

 Ja oglekļa suku nolietojas, iedegas oglekļa suku nolietojuma indikators (12), kas brīdina par nepieciešamību tos nomainīt. Pēc indikatora iedegšanās iekārta var nostrādāt vēl aptuveni 5 stundas (J zīm.).

## OGLEKĻA SUKU MAIŅA

 Nodilušas (īsākas par 5 mm), sadedzinātas vai plisušās dzinēja oglekļa suku nepieciešams nekavējoties nomainīt. Vienmēr vienlaicīgi ir jāmaina abas suku.

Oglekļa suku nomaiņa jāveic tikai kvalificētai personai, kura izmanto tikai oriģinālās nomaināmās daļas.

## PAPILDUS INFORMĀCIJA PAR TRIECIENVESERA IZMANTOŠANU

 Lai iegūtu vislabāko produktivitāti darbā ar betonu, uz triecienveseri nepieciešams spiest ar pastāvīgu, mērenu spēku (spēks nedrīkst būt pārmērīgs, jo tas var izraisīt darba efektivitātes samazināšanos). Triecienveserim, kurā atrodas cietais ieeļļošanas līdzeklis, ir nepieciešams noteikts iesildīšanās laiks, kas ir atkarīgs no apkārtējās vides temperatūras. Tāpēc jaunajam triecienveserim ir nepieciešams „pielāgošanās” laiks, pirms tas sāks darboties pilnvērtīgi.

 Jebkura veida defekti ir jālabo tikai ražotāja sertificētiem servisa centriem.

## TEHNISKIE PARAMETRI

### NOMINĀLIE DATI

Triecienveseris		
Parametrs		Vērtība
Nominālais spriegums		230 VAC
Barošanas frekvence		50 Hz
Nominālā jauda		900 W
Griešanās ātrums brīvgaitā		750 min <sup>-1</sup>
Triecienu frekvence		2800 min <sup>-1</sup>
Triecienu enerģija		4,2 J
Darbinstrumentu patronas tips		SDS-plus
Maksimālais urbuma diametrs	betons	26 mm
	tērauds	13 mm
Aizsardzības klase		II
Masa bez piederumiem		5,5 kg
Ražošanas gads		2016

### DATI PAR TROKSNĪ UN VIBRĀCIJĀM

Akustiskā spiediena līmenis:  $L_{pA} = 94,34 \text{ dB(A)}$   $K = 3 \text{ dB(A)}$

Akustiskās jaudas līmenis:  $L_{WA} = 105,34 \text{ dB(A)}$   $K = 3 \text{ dB(A)}$

Vērtība, kas mēra vibrāciju paātrinājums:  $a_n = 17,484 \text{ m/s}^2$   $K = 1,5 \text{ m/s}^2$

## VIDES AIZSARDZĪBA



Elektroinstrumentus nedrīkst izmest kopā ar sadzīves atkritumiem. Tie ir jānodod utilizācijai attiecīgajiem uzņēmumiem. Informāciju par utilizāciju var saņemt produkta pārdevējs vai vietējie varas orgāni. Izlietotās elektriskās un elektroniskās ierīces satur videi kaitīgas vielas. Ierīce, kura netika pakļauta atbilstošai izejvielu pārstrādei, rada potenciālus draudus videi un cilvēku veselībai.

\* Ir tiesības veikt izmaiņas.

„Grupa Topex Spółka z ograniczoną odpowiedzialnością” Spółka komandytowa (turpmāk „Grupa Topex”) ar galveno ofisu Varšavā, ul. Pograniczna 2/4, informē, ka visa veida autortiesības attiecībā uz dotās instrukcijas (turpmāk „Instrukcija”) saturu, tai skaitā uz tās tekstiem, samazinātām fotogrāfijām, shēmām, zīmējumiem, kā arī attiecībā uz tās kompozīciju, pieder tikai Grupai Topex, kuras ir aizsargātas ar likumu saskaņā ar 1994. gada 4. februāra „Likumu par autortiesībām un blakustiesībām” (Likumu Vēstnesis 2006 nr. 90, 631. poz. ar turpm. izm.). Visas Instrukcijas kopumā vai tās noteikto daļu kopēšana, apstrāde, publicēšana vai modificēšana komercmērķiem bez Grupa Topex rakstiskās atļaujas ir stingri aizliegta, pretējā gadījumā pārkāpējs var tikt saukts pie kriminālās vai administratīvās atbildības.



## ALGUPÄRASE KASUTUSJUHENDI TÕLGE

### LÖÖKVASAR 58G858

TÄHELEPANU: ENNE ELEKTRISEADMEGA TÖÖTAMA ASUMIST LUGEGE HOOLIKALT LÄBI KÄESOLEV JUHEND JA HOIDKE SEE ALLES HILISEMAKS KASUTAMISEKS.

#### TÄIENDAVID OHUTUSJUHISED

##### PUURVASARA KASUTAMISEGA SEOTUD JUHISED

**Tähelepanu:** Enne mistahes reguleerimise, hoolduse või parandusega seotud tegevuse alustamist tõmmake seadme seadme toitejuhe vooluvõrgust välja.

- Vasaraga töötamise ajal kasutage kaitseprille, kuulmiskaitsevahendeid ja kaitsekiivrit (kui on oht, et ülevalt võib midagi kukkuda). Soovitatav on kasutada kaitsemaski ja libisemiskindlaid jalanõusid. Kui tehtava töö iseloom seda nõuab, kasutage tolmuemaldussüsteemi.
- Enne töö alustamist veenduge, et vasara puuripadrin oleks kindlalt oma kohale kinnitatud.
- Töö käigus võib tarviku kinnitus vibratsiooni mõjul lõdveneda, seetõttu tuleb töötarviku kinnitust enne töö alustamist eriti hoolikalt kontrollida. Töötarviku soovimatu lõdvenemine võib kahjustada tarvikut või põhjustada tööõnnetusi.
- Kui kasutate vasarat madalal temperatuuril või pärast pikaajalist kasutamata seismist, laske vasaral veidi aega ilma koormuseta töötada, et seadme sisemised elemendid hakkaksid korralikult liikuma.
- Kui töötate vasaraga kõrgemal, asetage jalad kindlale pinnale ja veenduge, et all ei viibiks kõrvalisi isikuid.
- Hoidke vasarat alati kahe käega, kasutades lisakäepidet.
- Ärge puudutage käega vasara pöörlevaid osi. Samuti ärge haarake kätega vasara pöörlevat võlli. Vastasel juhul võite vigastada käsi.
- Ärge suunake töötavat vasarat teiste isikute ega enda poole.
- Vasaraga töötamise ajal hoidke seda isoleeritud osadest, et vältida elektrilööki, kui peaksite vasaraga kogemata pinge all olevat elektrijuhet vigastama.
- Vältige mistahes gaaside sattumist vasara sisemusse. Vasara välispinna puhastamiseks kasutage mineraalseepi ja niisket kangast. Ärge kasutage seadme puhastamiseks bensiini ega muid puhastusvahendeid, mis võivad kahjustada plastelemente.
- Kui tekkib vajadus kasutada pikendusjuhet, valige alati sobiv juhe (kuni 15 m – juhtme läbilõike pindala 1,5 mm<sup>2</sup>, 15 kuni 40 m – juhtme läbilõike pindala 2,5 mm<sup>2</sup>). Kerige pikendusjuhe alati täies pikkuses lahti.
- Ärge kasutage kiirkinnituspadrunit, kui vasar on seadistatud tööks löök- või meiselfunktsioonil. See padrun on mõeldud eranditult puidu või terase puurimiseks ilma löökfunktsioonita.

**TÄHELEPANU!** Seade on mõeldud kasutamiseks siseruumides

Vaatamata turvakonstruktsiooni kasutamisele kogu töö vältel, turvavahendite ja lisaohutusvahendite kasutamisele, eksisteerib seadmega töötamise ajal alati väike kehavigastuste tekkimise oht.

##### EHITUS JA KASUTAMINE

Elektriline vasar on II isolatsiooniklassi elektriline käsitööriist. Seadme paneb tööle ühefaasiline kommutaatormootor. Vasarat võib kasutada aukude puurimiseks ilma löögita režiimil või löökrežiimil, kanalite süvendamiseks või pinna töötlemiseks selliste materjalide puhul nagu betoon, kivi, telliskivisein jms. Seadmete kasutusala on ehitus- ja remonditööd ning kõik koduses majapidamises amatöörina tehtavad sarnased tööd.

Keelatud on kasutada elektriseadet vastuolus selle määratud otstarbega.

##### JOONISTE SELGITUS

Alltoodud numeratsioon vastab käesoleva juhendi joonistel toodud seadme elementide numeratsioonile.

1. Padrun SDS-plus
2. Kinnitushülss
3. Puurimisrežiimi ümberlüüti
4. Määrimispunkti kate
5. Töölüliti
6. Löökfunktsiooni ümberlüüti
7. Mootori alumine kaitsekate
8. Lisakäepide
9. Puurimissügavuse piiraja liist
10. Puurimissügavuse piiraja liistu lukustusnupp
11. Toite kontroll-lamp
12. Süsiharjade kulumise kontroll-lamp

\*Võib esineda erinevusi joonise ja toote enda vahel

##### KASUTATUD GRAAFILISTE SÜMBOLITE SELGITUS



TÄHELEPANU



ETTEVAATUST



PAIGALDUS/SEADISTAMINE



INFO

##### VARUSTUS JA TARVIKUD

- |                       |        |
|-----------------------|--------|
| 1. Puurid             | - 1 tk |
| 2. Meislid            | - 1 tk |
| 3. Sügavuspiiraja     | - 1 tk |
| 4. Tolmukaitsekate    | - 1 tk |
| 5. Määrdeanum         | - 1 tk |
| 6. Lisakäepide        | - 1 tk |
| 7. Puuripadrin + võti | - 1 tk |
| 8. Padruni adapter    | - 1 tk |
| 9. Spetsiaalvõti      | - 1 tk |
| 10. Transportkohver   | - 1 tk |

#### ETTEVALMISTUS TÖÖKS

##### LISAKÄEPIDEME PAIGALDAMINE



Ohutuse tagamiseks kasutage löökvasaraga töötamisel alati lisakäepidet (8), mille võib alumisse asendisse paigaldada vahemikus 0° kuni 360°.



- Vabastage käepideme (8) võru kinnitusnupp, keerates seda vasakule.
- Asetake käepideme võru vasara korpuse silindrilisele osale.
- Pöörake see kõige mugavasse asendisse.
- Käepideme (8) kinnitamiseks keerake kinnitusnuppu paremale.

##### PUURIMISSÜGAVUSE PIIRAJA PAIGALDAMINE



Puurimissügavuse piiraja liistu (9) abil saate määrata puuri materjali ulatamise sügavuse.

- Vajutage puurimissügavuse piiraja liistu lukustusnuppu (10) lisakäepideme võrul (8).
- Paigaldage puurimissügavuse piiraja liist (9) lisakäepideme võru avausse.
- Valige soovitud puurimissügavus.
- Vabastage puurimissügavuse piiraja liistu lukustusnupp (10).

##### TÖÖTARVIKUTE PAIGALDAMINE JA VAHETAMINE



Vasar on mõeldud kasutamiseks koos töötarvikutega, millel on SDS-plus tüüpi kinnituspeade.

Enne töö alustamist puhastage vasar ja tööseadmed. Kui kasutate määret, kandke õhuke kiht määret töötarviku kinnitustihvtile. Nii suurendate seadme vastupidavust.



- Lülitage elektriseade vooluvõrgust välja.
- Toetage vasar töölauale.



- Võtke kinni SDS padruni (1) kinnitushülssist (2) ja tõmmake seda tahapoole kuni tunnete vedru vastupanu.
- Asetage töötarviku kinnitustihvt padrunisse ja lükake seda kuni tunnete vastupanu (võib-olla on vaja töötarvikut pisut keerata, et see võtaks õige asendi) (joonis A).
- Vabastage kinnitushülss (2), nii kinnitub tarvik lõplikult.
- Töötarvik on piisavalt tugevalt kinnitunud, kui seda ei ole võimalik eemaldada ilma kinnitushülssi tõmbamata.
- Kui hülss ei naase täielikult algasendisse, eemaldage töötarvik ja korrake kogu operatsiooni.



Vasara töö on efektiivne vaid juhul, kui kasutate teravaid ja kahjustamata töötarvikuid.

#### TARVIKUTE PAIGALDAMINE



Vahetult pärast töö lõpetamist võivad töötarvikud olla kuumad. Vältige vahetut kontakti nendega ja kasutage spetsiaalseid kaitsekindaid. Pärast töötarvikute eemaldamist puhastage need.



Lülitage elektriseade vooluvõrgust välja.

- Tõmmake kinnitushülssi (2) tahapoole ja hoidke selles asendis.
- Teise käega tõmmake töötarvikut ettepoole.

#### ÜLEKOORMUSSIDUR



Vasar on varustatud sisseehitatud ülekoormissiduriga. Vasara võll peatub kohe töötarviku takerdumisel, mis välistab elektriseadme ülekoormamise.

#### TOLMUKAITSEKATTE KASUTAMINE



Tolmukaitsekate on vastava kujuga kummist detail. See asetatakse puurile, et püüda tolmu kinni näiteks lagede puurimisel. Asetage kate puurile, viige puur töödeldavale materjalile ja tõmmake katet piki puuri kuni see puudutab töödeldava materjali pinda. Kui puur liigub materjalis edasi, liigub ka kate piki puuri edasi, kogudes kokku tekkiva tolmu. Tühjendage kate teatud aja järel.



Kasutage alati kaitseprille, eriti juhul, kui puurite auku oma pea kohal.

## TÖÖTAMINE / SEADISTAMINE

#### SISSELÜLITAMINE / VÄLJALÜLITAMINE



Võrgu pinget peab vastama vasara nominaaltabelis toodud pingetugevusele.

Sisselülitamine: vajutage töölülitit nupp (5) alla ja hoidke selles asendis (joonis B).

Väljalülitamine: vabastage lülitinupp (5).

#### TOITE KONTROLL-LAMP



Seadme ühendamisel vooluvõrku süttib toite kontroll-lamp (11) (joonis J).

#### TÖÖREŽIIMI ÜMBERLÜLITI



Elektriline vasar on varustatud kahe töörežiimi ümberlülitiga. Löökfunktsiooni ümberlülitit (6) (joonis D) ja puurimisrežiimi ümberlülitit (3) (joonis E). Vastavalt nende ümberlülitite seadistusele võib kasutada puurimist ilma löökfunktsioonita, löökpuurimist või meiseldamist. Ei löökpuurimine ega ka meiseldamine ei nõua tugevat survet vasarale. Liigne surve põhjustaks mootori ülekoormuse. Kontrollige regulaarselt töötarvikute tehnilist seisundit. Vajadusel puhastage töötarvik või vahetage see välja.

Ümberlülitite õige seadistus konkreetse funktsiooni jaoks on näidatud joonisel F.

Puurimine ilma löökfunktsioonita - asend I

Löökpuurimine - asend II

Meiseldamine - asend III



Enne puurimisrežiimi lüliti (3) asendi muutmist vajutage lukustusnupp alla (joonis G). Ärge üritage ümberlülitite asendit muuta vasara mootori töötamise ajal. Selline tegevus võib vasarat olulisel määral kahjustada.

#### AUKUDE PUURIMINE



Suure läbimõõduga augu puurimisel on soovitatav alustada väiksema läbimõõduga augu puurimisest ning suurendada seda hiljem soovitud läbimõõduni. See vähendab vasara ülekoormamise ohtu.

Sügavate aukude tegemisel puurige järk-järgult, tõmmates puuri poole sügavusel august välja, et oleks võimalik saepuru või tolm eemaldada.

Kui puur puurimise ajal takerdub, hakkab tööle ülekoormussidur. Sellisel juhul lülitage vasar kohe välja, et vältida selle kahjustamist. Eemaldage takerdunud puur august.

Hoidke vasarat puuritava augu teljel. Ideaaljuhul peaks puur asetsema töödeldava pinna suhtes täisnurga all. Kui puurimise ajal täisnurka ei hoita, võib puur painduda või murduda ning vigastada seeläbi seadme kasutajat.



Pikaajaline puurimine madalal pöördekiirusel võib mootori ülekoormata. Töötamisel tehke regulaarselt pause. Jälgige, et ei ummistuks vasara korpuses olevad avasused, mis on mõeldud mootori õhutamiseks.

#### LÖÖKPUURIMINE



Valige vastav töörežiim, antud juhul löökpuurimine.

Asetage padrunisse (1) vastav SDS-plus kinnituspudemega puur.

Parima töötulemuse saavutamiseks kasutage kvaliteetseid tsementiitudud kattega puure.

Viige puur töödeldavale materjalile.

Käivitage vasar, vasara mehhanism peab töötama sujuvalt, töötarvik ei tohi aga töödeldavalt materjalilt tagasi pörkuda.

#### PURIMINE ILMA LÖÖKFUNKTSIOONITA



Selliseid materjale nagu teras, puit ja plastik võib vasara abil puurida ilma löökfunktsioonita, kasutades kiirkinnituspadrunit koos traditsioonilise adapteriga. Keerake külge kiirkinnituspadrunit ja adapter, seejärel paigaldage see vasarapadrunit (toimige nagu SDS pidemega puuride puhul) (joonis H).



Ärge kasutage kiirkinnituspadrunit, kui vasar on seadistatud tööks löök- või meiselfunktsioonil. See padrun on mõeldud eranditult puidu või terase puurimiseks ilma löökfunktsioonita. Ärge kasutada SDS puure koos 3-osalise abipadrunitiga. Kasutage valtsitud otstega kiirlõiketerasest või süsinikterasest (ainult puidu ja puidusarnaste materjalide jaoks) puure.

## HOOLDUS JA HOIDMINE



Enne mistahes paigalduse, reguleerimise, paranduse või hooldusega seotud tegevuse alustamist tõmmake seadme toitejuhe vooluvõrgust välja.



Kasutage vasarat alati puhtana.

Ärge kasutage vasara plastelementide puhastamiseks mistahes soovitavaid vahendeid.

Pärast töö lõpetamist eemaldage seadmelt suruõhujoa abil tolmukiht, eriti hoolikalt puhastage ventilatsiooniavad seadme mootori korpuses.

Kontrollige regulaarselt mootori süsiharjade seisundit (kahjustatud või liigselt kulunud harjad võivad põhjustada liigset sädemete eraldumist ja vasara võlli pöördekiiruse vähenemist).

#### ÜLEKANDESEADME MÄÄRIMINE



Ülekandeeadme määrdeainet on soovitatav kontrollida iga 50 töötundi järel ja vajadusel lisada määrdeainet, kasutades selleks turul saadaolevat kõrget temperatuuri taluvat määrdeainet. Ärge lisage liiga palju määrdeainet.

Vabastage ja eemaldage määrimispunkti kate (4) (keerates vasakule) (joonis I).

Lisage määrde.

Paigaldage kate (4) ja kinnitage see keerates paremale (ärge keerake liiga tugevalt, see võib kahjustada keeret).



Ärge lisage korraka liiga palju määrde. Kui vasaraga kaasas olnud määre otsa saab, kasutage muud saadaolevat määrdeainet, mis talub piisavalt kõrget temperatuuri.

## SÜSIHARJADE KULUMISE KONTROLL-LAMP

**i** Kui süsiharjad on liiga kulunud, süttib süsiharjade kulumise kontroll-lamp (12), mis annab märku, et harjad tuleb välja vahetada. Alates kontroll-lambi süttimisest võite seadmega töötada veel umbes 5 tundi (joonis J).

## SÜSIHARJADE VAHETAMINE

**i** Mootori kulunud (lühemad kui 5 mm) või rebenenud süsiharjad tuleb kohe välja vahetada. Vahetage alati mõlemad süsiharjad korraga.

Usaldage süsiharjade vahetamine kvalifitseeritud isikule, kes kasutab originaalvaruosi.

## LISASOOVITUSED VASARA KASUTAMISEKS

**i** Et saavutada parim tulemus betoonpindade töötlemisel, suruge vasarale ühtlaselt ja mõõduka tugevusega (mitte liiga tugevalt, see põhjustaks töö efektiivsuse langust). Kui vasarale on lisatud uut määrdeainet, vajab see soojenemiseks aega, mille pikkus sõltub keskkonna temperatuurist. Uus vasar vajab täieliku töövoimsuse saavutamiseks nõu sissetöötamisaega.

**i** Mistahes vead tuleb lasta parandada seadme tootja volitatud hooldusfirmas.

## TEHNILISED PARAMEETRID

### NOMINAALSED VÕIMSUSED

Löökvasar		
Parameeter	Väärtus	
Nominaalne pinge	230 VAC	
Toitesagedus	50 Hz	
Nominaalne võimsus	900 W	
Pöördekiirus tühikäigul	750 min <sup>-1</sup>	
Löögisagedus	2800 min <sup>-1</sup>	
Löögijõud	4,2 J	
Töötarvikute kinnituspide tüüp	SDS-plus	
Puuritava augu maksimaalne läbimõõt	betoon	26 mm
	teras	13 mm
Kaitseklass	II	
Kaal ilma tarvikuteta	5,5 kg	
Tootmisaasta	2016	

### MÜRA JA VIBRATSIOONI PUUDUTAVAD ANDMED

Helirõhutase  $L_{pA} = 94,34 \text{ dB(A)}$   $K = 3 \text{ dB(A)}$

Müra võimsustase:  $L_{wA} = 105,34 \text{ dB(A)}$   $K = 3 \text{ dB(A)}$

Möödetud vibratsioonitase:  $a_n = 17,484 \text{ m/s}^2$   $K=1,5 \text{ m/s}^2$

## KESKKONNAKAITSE



Ärge visake elektriseadmeid olmeprügi hulka, vaid viige need käitlemiseks vastavasse asutusse. Informatsiooni toote käitlemise kohta annab müüja või kohalik omavalitsus. Kasutatud elektrilised ja elektroonilised seadmed sisaldavad looduslikule keskkonnale ohtlikke aineid. Umbertöötlemata seade kujutab endast ohtu keskkonnale ja inimeste tervisele.

\* Tootjal on õigus muudatusi sisse viia.

„Grupa Topex Spółka z ograniczoną odpowiedzialnością“ Spółka komandytowa, asukohaga Varsavai, ul. Pograniczna 2/4 (edaspidi: „Grupa Topex“) informeerib, et kõik käesoleva juhendiga (edaspidi: juhend), muuhulgas selle teksti, fotode, skeemide, jooniste, samuti selle ülesehitusega seotud autoriõigused kuuluvad eranditult Grupa Topex'ile ja on kaitstud 4. veebruari 1994 autoriõiguste ja muude sarnaste õiguste seadusega (vt. Seaduste ajakiri 2006 Nr 90 Lk 631 koos hilisemate muudatustega). Kogu juhendi või selle osade kopeerimine, töötlemine ja modifitseerimine kommertsseemärkidel ilma Grupa Topex'i kirjaliku loata on rangelt keelatud ning võib kaasa tuua tsiviilvastutuse ning karistuse.

## ВГ ПРЕВОД НА ОРИГИНАЛНАТА ИНСТРУКЦИЯ

### УДАРНО-ПРОБИВНА МАШИНА 58G858

ВНИМАНИЕ: ПРЕДИ ПРИСТЪПВАНЕ КЪМ УПОТРЕБА НА ЕЛЕКТРОИНСТРУМЕНТА СЛЕДВА ВНИМАТЕЛНО ДА СЕ ПРОЧЕТЕ НАСТОЯЩАТА ИНСТРУКЦИЯ И ТЯ ДА СЕ ПАЗИ С ЦЕЛ ПОНАТАТЪШНО ИЗПОЛЗВАНЕ.

### ПОДРОБНИ ПРАВИЛА ЗА БЕЗОПАСНОСТ

#### ПРЕДУПРЕЖДЕНИЯ ОТНОСНО РАБОТАТА С ЕЛЕКТРИЧЕСКАТА УДАРНО-ПРОБИВНА МАШИНА

**Внимание:** Преди да пристъпим към каквито и да било операции по инсталирането, регулирането, ремонта или обслужването, трябва да извадим щепсела на захранващия кабел от мрежовия контакт.

- При употребата на ударно-пробивната машина трябва да използваме предпазни или защитни очила, предпазни наушници и предпазна каска, (ако съществува опасност, че може да падне нещо отгоре). Препоръчва се използването на предпазна полумаска и обувки против подхлъзване. Ако това изисква характерът на извършваната работа следва да се използват системи за отвеждане на праха.
- Преди пристъпване към работа трябва да проверим дали патронника на ударно-пробивната машина е правилно монтиран на своето място.
- По време на работа вследствие на вибрациите може да се стигне до разхлабване на прикрепването на инструмента, затова трябва внимателно да се провери прикрепването на инструмента преди пристъпване към работа. Нежелателното разхлабване на инструмента може да бъде причина за неговото повреждане или за нещастен случай.
- В случай, че машината е използвана при ниски температури или след дълъг период на бездействие, трябва да я оставим да поработи няколко минути без натоварване, за да могат нейните елементи да бъдат съответно смазани.
- Държейки машината нагоре трябва да стъпим стабилно на крака и да проверим дали долу няма странични лица.
- Винаги трябва да държим машината с двете ръце използвайки допълнителната ръкохватка.
- Не бива да докосваме въртящите се части на машината. Не бива да спираме с ръце въртящия се шпиндел на машината. Това може да доведе до нараняване на ръката.
- Не се разрешава насочването на машината към други лица и към себе си.
- При работа с машината следва да я държим за изолираните елементи за да избегнем удар от електрически ток в случай, че евентуално попаднем на електрически проводник под напрежение.
- Не бива да се допуска до проникването на каквато и да било течност във вътрешността на машината. За почистването на повърхността на машината се употребява минерален сапун и влажно парче плат. Не се разрешава използването на бензин или други почистващи средства, които биха могли да навредят на пластмасовите елементи.
- Ако има нужда от използване на удължител, обезателно следва да се има предвид, че трябва да се избере правилен удължител (до 15 м, сечение на проводниците 1,5 мм<sup>2</sup>, над 15 м, но по-малко от 40 м – сечение на проводниците 2,5 мм<sup>2</sup>). Удължителят винаги трябва да е изцяло развит.
- Не се разрешава използването на тричелюстен патронник, когато машината е настроена за работа при режим на пробиване с удар или дълбаене. Този патронник е единствено за пробиване без удар в дървесина или стомана.

**ВНИМАНИЕ!** Устройството служи за работа в помещенията.

Въпреки употребата на безопасна по принцип конструкция, използването на осигурителни и допълнителни защитни средства, винаги съществува минимален риск от наранявания по време на работа.

## КОНСТРУКЦИЯ И ПРЕДНАЗНАЧЕНИЕ

Електрическата ударно-пробивна машина е ръчен електроинструмент с изолация II клас. Инструментът е задвижван от колекторен еднофазен двинател. Машината може да бъде използвана за пробиване на отвори при работен режим без удар, с удар или дълбаене на канали, както и обработка на повърхността в материали от рода на бетон, камък, тухли итн. Областите на употреба са извършването на ремонтно-строителни, както и всякакви други работи свързани със самостоятелната любителска дейност (майсторене).

 **Не се разрешава използването на електроинструмента за дейности, различни от неговото предназначение.**

## ОПИСАНИЕ НА ГРАФИЧНИТЕ СТРАНИЦИ

Представеното по-долу номериране се отнася за елементите на устройството, представени на графичните страници на настоящата инструкция.

1. Патронник SDS-plus
2. Закрепваща втулка
3. Превдлючвател на режима на пробиване
4. Капак на резервоара за смазване
5. Пусков бутон
6. Превключвател на режима на удара
7. Долен кожух на двигателя
8. Допълнителна ръкохватка
9. Летва на ограничителя на дълбочината на пробиване
10. Бутон за блокировка на летвата на ограничителя на дълбочината на пробиване
11. Контролна лампа сигнализираща наличието на напрежение
12. Контролна лампа сигнализираща износването на въглеродните четки

\* Може да има разлики между чертежа и изделието.

## ОПИСАНИЕ НА ИЗПОЛЗВАНИТЕ ГРАФИЧНИ СИМВОЛИ



ВНИМАНИЕ



ПРЕДУПРЕЖДЕНИЕ



МОНТАЖ/НАСТРОЙКИ



ИНФОРМАЦИЯ

## ЕКИПИРОВКА И АКСЕСОАРИ

- |                               |         |
|-------------------------------|---------|
| 1. Свредла                    | - 1 бр. |
| 2. Длета                      | - 1 бр. |
| 3. Ограничител на дълбочината | - 1 бр. |
| 4. Противопрахова защита      | - 1 бр. |
| 5. Резервоар за смазка        | - 1 бр. |
| 6. Допълнителна ръкохватка    | - 1 бр. |
| 7. Патронник + ключ           | - 1 бр. |
| 8. Адаптер на патронника      | - 1 бр. |
| 9. Специален ключ             | - 1 бр. |
| 10. Транспортен куфар         | - 1 бр. |

## ПОДГОТОВКА ЗА РАБОТА

### ИНСТАЛИРАНЕ НА ДОПЪЛНИТЕЛНАТА РЪКОХВАТКА

 Предвид на безопасността при използването на машината винаги трябва да се употребява допълнителната ръкохватка (8), която може да бъде закрепена в произволно положение.

-  Разхлабваме копчето блокиращо фланеца на ръкохватката (8), завъртайки го наляво.
- Слагаме фланеца на ръкохватката върху валцовата част на на корпуса на машината.
- Завъртваме на най-удобното положение.

- Завъртваме докрай блокиращото копче надясно с цел закрепването на ръкохватката (8).

### ИНСТАЛИРАНЕ НА ОГРАНИЧИТЕЛЯ НА ДЪЛБОЧИНАТА НА ПРОБИВАНЕ



Летвата на ограничителя на дълбочината на пробиване (9) служи за определяне на дълбочината на проникване на свредлото в материала.

- Натиснете бутона за блокировка на летвата на ограничителя на дълбочината на пробиване (10) на фланеца на допълнителната ръкохватка (8).
- Пъхнете летвата на ограничителя на дълбочината на пробиване (9) в отвора на фланеца на допълнителната ръкохватка (8).
- Настройте желаната дълбочина на пробиване.
- Освобождавате бутона на блокировката на летвата на ограничителя на дълбочината на пробиване (10).

### МОНТАЖ И ПОДМЯНА НА РАБОТНИТЕ ИНСТРУМЕНТИ



Машината е пригодена за работа с работни инструменти притежаващи патронник тип SDS-plus. Преди пристъпване към работа почистваме машината и работните инструменти. Използвайки смазка нанасяме тънък слой върху дорника на работния инструмент. Тази операция повишава дълготрайността на инструмента.



Изключваме електроинструмента от захранването.

- Опираме машината на работната маса.
- Хващаме закрепващата втулка (2) на патронника SDS (1) и я дърпаме назад, преодолявайки съпротивлението на пружината.
- Слагаме дорника на работния инструмент в патронника, пъхайки го докрай ( може да е необходимо да се обърне работния инструмент докато той заеме правилно положение) (черт. А).
- Освобождаваме закрепващата втулка (2), което води до окончателно закрепване на инструмента.
- Работният инструмент е правилно поставен, в случай, че не може да бъде изваден без изтегляне на закрепващата втулка на патронника.
- Ако втулката не се връща напълно до първоначалното положение, следва да се извади работния инструмент и да се повтори цялата операция.



Висока ефективност на работата с ударно-пробивната машина може да бъде постигната единствено тогава, когато се употребяват остри и изправни работни инструменти.

### ДЕМОНТАЖ НА РАБОТНИЯ ИНСТРУМЕНТ



Непосредствено след приключване на работа работните инструменти могат да бъдат горещи. Трябва да се избягва непосредствения контакт с тях и да се използват съответните предпазни ръкавици. Работните инструменти след изваждането им следва да се почистват.



Изключваме електроинструмента от захранването.

- Дърпаме назад и придържаме закрепващата втулка (2).
- С другата ръка издърпваме работния инструмент напред.

### ПРЕДПАЗЕН СЪЕДИНИТЕЛ



Машината е снабдена с вътрешно настроен предпазен съединител. Шпинделът на машината спира веднага щом работният инструмент се заклеши, което би могло да предизвика претоварване на електроинструмента.

### ИЗПОЛЗВАНЕ НА ПРОТИВОПРАХОВАТА ЗАЩИТА



Противопраховата защита представлява кръгла гумена отливка със съответната форма. Тя се закрепва към свредлото с цел улавянето на праха по време на пробиването например в тавана. Слагаме защитата върху свредлото, допираме свредлото до повърхността на материала и преместваем защитата надлъжно по свредлото докато се докосне до повърхността на материала. По време на проникването на свредлото в материала защитата

ще се премества по свредлото събирайки натрупания прах. От време на време отливката трябва да се изпразва.



**Винаги следва да се употребяват защитни или предпазни очила, особено когато е пробиван отвор над главата на оператора.**

## РАБОТА / НАСТРОЙКИ

### ВКЛЮЧВАНЕ / ИЗКЛЮЧВАНЕ



Напрежението на мрежата трябва да съответствува на стойността на напрежението посочено на табелката за технически данни на ударно-пробивната машина.

**Включване** – натискаме пусковия бутон (5) и го придържаме в това положение (черт.В).

**Изключване** – освобождаваме пусковия бутон (5).

### КОНТРОЛНА ЛАМПА СИГНАЛИЗИРАЩА НАЛИЧИЕТО НА НАПРЕЖЕНИЕ



В момента на включването на устройството към захранващия контакт контролната лампа (11) се запалва (черт. J).

### ПРЕВКЛЮЧВАТЕЛИ НА РАБОТНИЯ РЕЖИМ



Електрическата ударно-пробивна машина е снабдена с два превключвателя на работния режим. Превключвател на работния режим (6) (черт. D), както и превключвател на режима на пробиване (3) (черт. E). В зависимост от техните настройки може да се извършва пробиване без удар, пробиване с удар или дълбаене. Пробиването с удар както и дълбаенето изисква минимален натиск на машината. Прекомерният натиск би предизвикал прекомерно претоварване на двигателя. Редовно трябва да се контролира техническото състояние на работните инструменти. В случай на нужда работните инструменти трябва да се наострят или подменят. Правилната настройка на превключвателите за дадената функция е показана на черт. F.

**Пробиване без удар** - поз. I

**Пробиване с удар** - поз. II

**Дълбаене** - поз. III



Преди промяната на положението на превключвателя на режима на пробиване (3) трябва да натиснем блокиращия бутон (черт. G). Не бива да се предприемат опити за промяна на положението на превключвателите на работния режим по време, когато двигателят на машината работи. Подобни действия биха могли да доведат до сериозно увреждане на ударно-пробивната машина.

### ПРОБИВАНЕ НА ОТВОРИ



- Пристъпвайки към работа с намерението да се направи отвор с голям диаметър, препоръчва се пробиването на по-малък отвор, а после неговото разширяване до желаните размери. Това ще предотврати възможността машината да бъде претоварена.
- При пробиването на дълбоки отвори трябва да се пробива постепенно на по-малки дълбочини, изваждайки свредлото от отвора с цел отстраняването на стърготини или прах от отвора.
- Ако се стигне до заклещване на свредлото по време на пробиването, ще се задейства предпазния съединител. Трябва веднага да се изключи машината, за да не се стигне до нейното увреждане. Отстраняваме заклещеното свредло от отвора.
- Машината следва да се държи на оста на пробивания отвор. Идеално би било свредлото намиращо се под прав ъгъл спрямо повърхността на обработвания материал. В случай, че не се спази перпендикулярността по време на работа, може да се стигне до заклещването или счупването на свредлото в отвора, а също и до нараняване на потребителя.



Продължителното пробиване при ниска скорост на въртенето на шпиндела води до прегряване на двигателя. Трябва да се правят периодични паузи в работата. Внимаваме да не покрием отворите в корпуса на машината служещи за вентилация на нейния двигател.

### ПРОБИВАНЕ С УДАР



- Избираме съответния режим на работа, в този случай пробиване с удар.
- Пъхаме в патронника (1) съответното свредло с основа тип SDS-plus.
- С цел постигането на най-добър резултат следва да се използват висококачествени свредла с накрайници от металокерамични твърди сплави (видиа).
- Допираме свредлото до обработвания материал.
- Включваме машината, механизмът на машината би трябвало да работи плавно, а инструментът не би трябвало да отскача от повърхността на обработвания материал.

### ПРОБИВАНЕ БЕЗ УДАР



Материали от рода на стомана, дървесина и пластмаси могат да бъдат пробивани с помощта на ударно-пробивната машина чрез използването на тричелюстен патронник заедно с преходен адаптер при работен режим без удар. Монтираме чрез свързване тричелюстния патронник и адаптера, а след това ги слагаме в патронника на машината ( постъпваме така, както при свредлата с основа SDS) (черт. H).



Не се разрешава използването на тричелюстен патронник, когато машината е настроена на работен режим за пробиване с удар. Този патронник е предназначен само за пробиване в дървесина или стомана. Не се разрешава използването на свредла SDS при работа с 3-челюстен допълнителен патронник. Следва да се използват свредла с валцови основи от бързорежещи или въглеродни стомани (само в дървесина или в подобни на дървесина материали).

## ОБСЛУЖВАНЕ И ПОДДРЪЖКА



Преди да пристъпим към каквито и да било операции по инсталирането, регулирането, ремонта или обслужването, трябва да извадим щепсела на захранващия кабел от мрежовия контакт.



- Ударно-пробивната машина трябва да се поддържа винаги чиста.
- За почистване на пластмасовите елементи на машината никога не бива да се използват каквито и да било разяждащи средства.
- След приключване на работата с цел отстраняването на натрупания прах трябва да се почисти машината с помощта на струя сгъстен въздух, особено с цел да се прочистят вентилационните канали в корпуса на двигателя.
- Редовно следва да се контролира състоянието на въглеродните четки на електрическия двигател (замърсените и прекомерно изхабени четки могат да предизвикат прекомерно искрене и спадане на скоростта на въртене на шпиндела на машината).

### СМАЗВАНЕ НА ПРЕДАВКАТА



Препоръчва се проверка на смазката в предавката на всеки 50 часа работа на перфоратора и евентуално допълване на смазочното средство, употребявайки високотемпературна смазка, всеобщо достъпна на пазара. Не се препоръчва употребата на твърде голямо количество смазка.

- Разхлабваме и отвинтваме капака (4) на резервоара за смазване (завъртайки наляво) (черт. I).
- Допълваме смазката.
- Слагаме капака (4) и го завинтваме докрай надясно (не бива да завинтваме прекалено силно за да не повредим резбата).



Не се разрешава употребата на твърде голямо количество смазка. След изчерпването на предоставената смазка следва да се използва друга смазка, която издържа висока температура.

### КОНТРОЛНА ЛАМПА СИГНАЛИЗИРАЩА ИЗНОСВАНЕТО НА ВЪГЛЕРОДНИТЕ ЧЕТКИ



В случай на износване на въглеродните четки се запалва контролната лампа сигнализираща износването на въглеродните четки (12) и необходимостта от тяхната смяна.

От момента на запалването на лампата устройството може да работи още около 5 часа (черт. J).



## СМЯНА НА ВЪГЛЕРОДНИТЕ ЧЕТКИ



Употребените (по-къси от 5 mm), изгорели или счупени въглеродни четки на двигателя следва веднага да бъдат подменени. Винаги се извършва едновременна подмяна на двете въглеродни четки.

Операцията по смяната на въглеродните четки следва да се поверява единствено на квалифицирано лице използвайки оригинални части.

## ДОПЪЛНИТЕЛНИ УКАЗАНИЯ ЗА ИЗПОЛЗВАНЕТО НА УДАРНО-ПРОБИВНАТА МАШИНА



С цел постигането на най-висока ефективност при работа с бетон, трябва да оказваме върху машината известен постоянен, умерен натиск (не прекомерен), понеже това би предизвикало спадане на ефективността на работата. На машината пълнена с постоянно смазочно средство е необходимо известно време за загряване в зависимост от температурата на околната среда. На новата машина е необходим период на „загрявка“ преди да постигне пълна ефективност на действието.



Всякакъв вид неизправности би трябвало да бъдат отстранявани от оторизирания сервис на производителя.

## ТЕХНИЧЕСКИ ПАРАМЕТРИ

### НОМИНАЛНИ ДАННИ

Перфоратор		Стойност
Параметър		
Номинално напрежение		230 VAC
Честота на захранването		50 Hz
Номинална мощност		900 W
Скорост на въртене на празен ход		750 min <sup>-1</sup>
Честота на удара		2800 min <sup>-1</sup>
Енергия на удара		4,2 J
Вид на патронника на работните инструменти		SDS-plus
Максимален диаметър на пробиване	бетон	26 mm
	стомана	13 mm
Класа на защитеност		II
Маса без аксесоарите		5,5 kg
Година на производство		2016

### ДАНИИ ЗА ШУМА И ВИБРАЦИТЕ

Ниво на акустичното налягане :  $L_{pA} = 94,34 \text{ dB(A)}$   $K = 3 \text{ dB(A)}$

Ниво на акустичната мощност :  $L_{wA} = 105,34 \text{ dB(A)}$   $K = 3 \text{ dB(A)}$

Измерена стойност на вибрационите ускорения :  $a_h = 17,484 \text{ m/s}^2$   
 $K=1,5 \text{ m/s}^2$

## ЗАЩИТА НА ОКОЛНАТА СРЕДА



Електрически захранваните изделия не трябва да се изхвърлят с домашните отпадъци, а трябва да се предадат за оползотворяване в съответните заводи. Информация за оползотворяването може да бъде получена от продавача на изделието или от местните власти. Негодното електрическо и електронно оборудване съдържа опасни субстанции за естествената среда. Оборудването, не предадено за рециклиране, представлява потенциална заплаха за околната среда и за здравето на хората.

\* Запазва се правото за извършване на промени.

„Grupa Torhex Spółka z ograniczoną odpowiedzialnością“ Spółka komandytowa със седалище във Варшава, ул. Погранична 2/4 (наричана по-нататък : „Grupa Torhex“) информира, че всякакви авторски права относно съдържанието на инструкцията (наричана по-нататък : „Инструкция“), включващи между другото нейния текст, поместените фотографии, схеми, чертежи, а също и нейните композиции, принадлежат изключително на Grupa Torhex и подлежат на правна защита съгласно закона от 4 февруари 1994 година относно авторското право и сродните му права (еднороден текст в Държавен вестник 2006 № 90 поз. 631 с по-късните изменения). Копирането, преработването, публикуването, модифицирането с комерческа цел на цялата инструкция, както и на отделните ѝ елементи без съгласието на Grupa Torhex изразено в писмена форма, е строго забранено и може и може да доведе до привличането към гражданска и наказателна отговорност.



## PRIJEVOD ORIGINALNIH UPUTA

## UDARNI ČEKIĆ 58G858

POZOR: PRIJE POČETKA KORIŠTENJA ELEKTRIČNOG ALATA TREBA PAŽLJIVO PROČITAT UPUTE ZA UPOTREBU I SPREMITI IH ZA DALJNJE KORIŠTENJE.

### POSEBNI PROPISI O SIGURNOSTI

#### UPOZORENJA VEZANA UZ RAD SA UDARNIM ČEKIĆEM

**Pozor:** Prije pristupanja radnjama vezanim uz regulaciju, korištenje ili popravak treba izvući utikač kabla za napajanje iz mrežnog napona.

- U vrijeme kad koristimo udarni čekić obavezno koristite zaštitne naočale ili gogle, sredstva za zaštitu sluha i zaštitnu kacigu, (ako postoji opasnost da nešto padne odozgo). Preporuča se korištenje zaštitne maske i obuće koja se ne skliže. Ako to zahtijeva vrsta izvođenih radova koristite sustave za odvođenje prašine.
- Prije početka radova provjerite da li je stezna čeljust čekića dobro pričvršćena na svom mjestu.
- Za vrijeme rada, a kao posljedica vibracija, može doći do otpuštanja pričvršćenih dijelova uređaja, zato treba posebno pažljivo prekontrolirati spojeve uređaja prije početka rada. Neželjeno otpuštanje na uređaju može biti uzrokom oštećenja uređaja ili dovesti do nezgode na radu.
- Ukoliko ćete čekić koristiti na niskim temperaturama ili nakon dužeg vremena od kada nije bio korišten, dozvolite da čekić nekoliko minuta radi bez opterećenja, kako bi se njegovi unutarnji elementi podmazali na odgovarajući način.
- Za vrijeme kad se koristite čekićem i držite ga prema gore, stanite u čvrste uporišne točke stopalima i provjerite nema li dolje trećih osoba.
- Čekić uvijek držite s obje ruke koristeći dodatnu dršku.
- Rukama ne smijete dirati dijelove čekića koji rotiraju. Također, ne smijete rukama pridržavati vreteno koje rotira na čekiću. Suprotno ponašanje može dovesti do samoranjanja i ozljeda ruke.
- Čekić koje radi ne smijete usmjeravati prema drugim osobama niti prema sebi.
- Kad radite sa čekićem, držite ga za izolirane elemente kako biste izbjegli strujni udar ako slučajno naiđete na električni vod koji je možda pod naponom.
- Ne dozvolite da bilo kakva tekućina dospije u unutrašnjost čekića. Za čišćenje površine čekića koristite mineralni sapun i vlažnu tkaninu. Ne smijete za čišćenje koristiti benzin ili druga sredstva za čišćenje koja bi mogla naštetiti plastičnim elementima uređaja.
- Ako bude nužno koristiti produžni kabel, uvijek imajte na umu odgovarajući odabir produžnog kabla (do 15 m, presjek voda 1,5 mm<sup>2</sup>, ako je duži od 15 m, a kraći od 40 m – presjek voda je 2,5 mm<sup>2</sup>). Produžni kabel uvijek mora biti u potpunosti odvinut.
- Ne koristite tročeljusnu steznu glavu kad je čekić namješten u način rada – bušenje s udarom ili rad s dlijetom. Taj držač je namijenjen isključivo za bušenje u drvo ili metal bez udara.

**POZORI! Uređaj služi za korištenje u zatvorenom prostoru.**

**Bez obzira na sigurnu konstrukciju, upotrebu sigurnosnih sredstava i dodatnih zaštitnih mjera, uvijek postoji djelomični rizik od ozljeda nastalih tijekom rada.**

#### KONSTRUKCIJA I NAMJENA

Udarni čekići su ručni električni alati s izolacijom II klase. Uređaj pokreće jednofazni komutatorski motor. Alati tog tipa se koriste za bušenje otvora u načinu rada bez udara, s udarom ili bušenje kanala te obrađivanja površine kod materijala kao što su beton, kamen, zid i sl. Područja njihove primjene su: građevinarstvo, stolarija te svi radovi u okviru neprofesionalne upotrebe (sam svoj majstor).



**Električni alat se smije koristiti samo sukladno s njegovom namjenom.**

## OPIS GRAFIČKIH STRANICA

Dolje navedeni brojevi se odnose na elemente uređaja koji se nalaze na grafičkim stranicama dotičnih uputa.

1. Drška SDS-plus
2. Prirubnica za pričvršćivanje
3. Preklopnik načina bušenja
4. Poklopac mjesta za podmazivanje
5. Prekidač
6. Preklopnik načina udara
7. Donja zaštita motora
8. Dodatna drška
9. Graničnik dubine bušenja
10. Gumb za blokadu graničnika dubine bušenja
11. Kontrolna lampica za javljanje napona
12. Kontrolna lampica za javljanje istrošenosti ugljenih četkica

\* Moguće su male razlike između crteža i proizvoda

## OPIS KORIŠTENIH GRAFIKI ZNAKOVA



POZOR



UPOZORENJE



MONTAŽA/POSTAVKE



INFORMACIJA

## DIJELOVI I DODATNA OPREMA

1. Svrdla - 1 kom
2. Dlijeta - 1 kom
3. Graničnik dubine - 1 kom
4. Zaštita od prašine - 1 kom
5. Spremnik a mazivom - 1 kom
6. Dodatna drška - 1 kom
7. Stezna glava + ključ - 1 kom
8. Adapter za dršku - 1 kom
9. Poseban ključ - 1 kom
10. Transportni kofer - 1 kom

## PRIPREMA ZA RAD

### INSTALIRANJE DODATNE DRŠKE



Zbog sigurnosti ljudi preporučamo uvijek koristiti dodatnu dršku (8) koju možete namjestiti u odabran položaj u rasponu od 0° do 360°.



- Popustite vijak za blokadu obruči drške (8), okretanjem u lijevo.
- Namjestite dršku na valjkasti dio kućišta čekića.
- Okrenite u najugodniji položaj.
- Zategnite vijak za blokadu, okretanjem u desno kako biste pričvrstili dršku (8).

### MONTAŽA GRANIČNIKA DUBINE BUŠENJA



- Graničnik dubine bušenja (9) služi za postavljanje dubine do koje svrdlo ulazi u materijal.
- Pritisnite gumb za blokadu graničnika dubine bušenja (10) na dodatnoj dršci (8).
- Namjestite graničnik dubine bušenja (9) u otvor na dodatnoj dršci (8).
- Postavite željenu dubinu bušenja.
- Oslobodite pritisak na gumb za blokadu graničnika dubine bušenja (10).

### MONTAŽA I ZAMJENA RADNIH DIJELOVA



Čekić je pripremljen za rad sa radnim elementima koji imaju nastavke tipa SDS-plus. Prije početka rada očistite čekić i radne elemente. Koristeći mazivo stavite tanak sloj na valjak radnog elementa što će povećati trajnost uređaja.



### Električni uređaj isključite iz mreže napajanja

- Učvrstite čekić na stabilnoj površini.

- Uхватite steznu maticu (2) držača SDS (1), i povucite je natrag savladavajući otpor opruge
- Umetnite valjak radnog elementa u držak umećući ga dok ne osjetite otpor (može se pokazati potreba okretanja radnog elementa sve dok ne zauzme odgovarajući položaj) (crtež A).
- Oslobodite steznu maticu (2), što će konačno pričvrstiti uređaj.
- Radni element je dobro namješten ako ga se ne može izvući bez otpuštanja stezne matice drška.
- Ako se matica (2) ne može vratiti u potpunosti u prvobitni položaj, izvadite radni element i ponovite cijeli postupak

Visoki učinak rada udarnim čekićem može se postići samo onda kad koristite oštre i neoštećene radne elemente.

### DEMONTAŽA RADNIH ELEMENATA



Netom po završetku rada, radni elementi mogu biti vrući. Klonite se direktnog dodira s njima i upotrijebite odgovarajuće zaštitne rukavice. Nakon što ih izvadite, radne elemente treba očistiti.



Električni uređaj isključite iz mreže napajanja.

- Povucite prema nazad i pridržite steznu maticu (2).
- Drugom rukom izvucite radni element prema naprijed.

### SPOJKA PROTIV OPTEREĆENJA



Udarni čekić je opremljen sa unutarnjom spojkom protiv opterećenja. Vreteno uređaja se zaustavlja kad se radni element zaglavi, a što bi moglo dovesti do preopterećenja električnog uređaja.

### KORIŠTENJE ZAŠTITE PROTIV PRAŠINE



Zaštita protiv prašine je okrugao gumeni odljev odgovarajućeg oblika. Namještate ga na vreteno s ciljem hvatanja prašine za vrijeme bušenja, na primjer u plafonu. Namjestite zaštitu na svrdlo, pomaknite svrdlo do površine materijala i namjestite zaštitu uz duž svrdla, do dodira sa površinom materijala. Ovisno o tome kako će svrdlo ulaziti u materijal, zaštita će se pomicati po svrdlu sakupljajući prašinu koja će se gomilati. U odgovarajućim vremenskim razmacima ispraznite zaštitnu oblogu.



Uvijek koristite zaštitne naočale ili masku protiv rasprskavanja posebice kad radite otvore iznad sebe.

## RAD / POSTAVKE

### UKLJUČIVANJE/ISKLJUČIVANJE



Napon mreže mora odgovarati veličini napona koji je napisan na nazivnoj tablici udarnog čekića.

Uključivanje – pritisnuti prekidač (5) i držati u tom položaju (crtež B)

Isključivanje – prestati držati prekidač (5)

### KONTROLNA LAMPICA ZA JAVLJANJE NAPONA



U trenutku uključivanja uređaja u mrežnu utičnicu pali se kontrolna lampica za javljanje napona (11) (crtež J).

### PREKLOPNICI NAČINA RADA



Električni čekić je opremljen sa dva preklopnika za odabir načina rada. Gumb za uključivanje udara (6) (crtež D), te gumb za uključivanje načina bušenja (3) (crtež E). Ovisno o tome kako su postavljeni, možete izvoditi bušenje bez udara, bušenje s udarom ili rad sa dlijetom. Da biste izvodili bušenje sa udarom ili rad sa dlijetom, potrebno je malo pritisnuti čekić. Prevelik pritisak može dovesti do prevelikog opterećenja motora. Stalno kontrolirajte u kakvom su tehničkom stanju radni elementi. U slučaju potrebe radne elemente treba naoštiti ili promijeniti.

Odgovarajući položaji preklopnika za danu funkciju prikazani su na crtežu F.

Bušenje bez udara - položaj. I

Bušenje sa udarom - položaj. II

Rad sa dlijetom - položaj. III



Prije mijenjanja položaja preklopnika načina bušenja (3) stisnite gumb za blokadu (crtež G). Ne smijete pokušavati mijenjati položaj preklopnika načina rada tijekom rada motora udarnog čekića, jer bi to moglo prouzročiti ozbiljno oštećenje uređaja.

## BUŠENJE OTVORA

-  Kad pristupate bušenju otvora velikog promjera, preporuča se najprije izbušiti predotvor, a kasnije ga povećajte na željeni promjer. To će smanjiti mogućnost preopterećenja čekića
- Kod izrade dubokih otvora trebete bušiti postupno na manje dubine, izvlačiti svrdlo iz otvora, kako bi se omogućilo uklanjanje prašine i iverja iz otvora.
- Ako se svrdlo zaglavi za vrijeme bušenja, uključit će se protuopterećujuća spojka. Odmah ugasite uređaj, kako ne bi došlo do njegovog oštećenja. Svrdlo treba izvući iz otvora.
- Čekić- bušilicu trebete držati u osi bušenog otvora. Bilo bi idealno, kad bi svrdlo stajalo pod pravim kutom u odnosu na površinu materijala koji obrađujete. U slučaju da ne možete postići rad u ravnini, za vrijeme rada svrdlo se može zaglaviti ili puknuti u otvoru, te se tako možete povrijediti.

 Dugotrajno bušenje kod male brzine okretaja vretena može dovesti do pregrijavanja motora. Radite periodičke pauze za vrijeme rada. Pazite da otvori za ventilaciju motora na kućištu čekića ne budu zatvoreni.

## BUŠENJE SA UDAROM

-  Odaberite odgovarajući način rada, u tom slučaju bušenje sa udarom.
- U dršku (1) stavite odgovarajuće svrdlo s nastavkom tipa SDS-plus.
- Kako biste postigli što bolji rezultat, koristite kvalitetna svrdla s nastavcima od legura (vidijala).
- Stegnite svrdlo do obrađivanog materijala.
- Uključite čekić pritišćući preklopnik (4), mehanizam čekića treba raditi klizno, a uređaj se ne bi trebao odbijati od površine obrađivanog materijala.

## BUŠENJE BEZ UDARA

 Materijale kao što su metal, drvo i umjetne mase moguće je bušiti uz pomoć čekića tako da koristite tročeljusnu steznu glavu zajedno sa odgovarajućim nastavkom, u načinu rada bez udara. Montirajte i spojite tročeljusnu steznu glavu i adapter, a potom ih namjestite u držač čekića (postupajte isto kao sa svrdlima koja imaju SDS nastavak) (crtež H).

 Ne koristite tročeljusnu steznu glavu, kad je čekić postavljen u model načina rada bušenje s udarom. Taj držač je namijenjen isključivo za bušenje u drvo ili metal. Nikad ne koristite svrdla SDS za rad s 3-čeljusnom pomoćnom steznom glavom. Koristite svrdla sa valjkastim adapterima od brzorežućeg čelika ili od čeličnih legura (samo za drvo i materijale slične drvu).

## RUKOVANJE I ODRŽAVANJE

 Prije svih radova održavanja, podešavanja ili izmjene alata i pribora treba izvući utikač iz mrežne utičnice.

-  Udarni čekić održavajte čistim.
- Nikad ne koristite nikakva nagrizajuća sredstva za čišćenje plastičnih elemenata uređaja.
- Nakon završetka rada uz pomoć zraka pod pritiskom propušite uređaj kako biste odstranili prašinu i provjerili jesu li propusni otvori za ventilaciju na kućištu motora.
- Redovito kontrolirajte stanje ugljenih četkica električnog motora (prljave ili istrošene četkice mogu izazvati prekomjerno iskrenje i smanjenje brzine okretaja vretena uređaja).

## PODMAZIVANJE PRIJENOSA

-  Preporučamo da kontrolirate stanje maziva u prijenosu, nakon svakih 50 radnih sati korištenja čekića i da po potrebi nadopunite sredstvo za podmazivanje koristeći dostupno na tržištu visokotemperaturno mazivo. Ne stavljajte previše maziva.
- Popustite i odvinite poklopac (4) mjesta za podmazivanje (okrećući u lijevo) (crtež I).
- Nadopunite mazivo.
- Vratite poklopac na mjesto (4) i zategnite ga, okrećući ga u desno (nemojte stezati prejakom kako ne biste oštetili navoj).

 Ne stavljajte preveliku količinu maziva. Nakon što potrošite mazivo koje ste dobili sa uređajem, koristite druga dostupna maziva koja su otporna na visoke temperature.

## KONTROLNA LAMPICA ZA JAVLJANJE ISTROŠENOSTI UGLJENIH ČETKICA



 Kad su ugljene četkice istrošene pali se kontrolna lampica istrošenosti četkica(12) koja javlja potrebu za zamjenom četkica. Od trenutka kad se lampica upali, uređaj može raditi još oko 5 sati (crtež J).

## ZAMJENA UGLJENIH ČETKICA

 Istrošene (kraće od 5 mm), spaljene ili puknute ugljene motorne četkice odmah zamijenite. Uvijek mijenjajte istovremeno obje ugljene četkice.

Radnju zamjene ugljenih četkica treba povjeriti isključivo kvalificiranoj osobi, a pri tome koristiti originalne dijelove.

## DODATNE UPUTE UZ KORIŠTENJE ZA ČEKIĆ

-  Kako biste postigli najbolju izdašnost kod rada u betonu, na čekić vršite stalan i umjeren pritisak (ne pretjeran), jer to dovodi do pada efektivnosti rada. Čekić se puni stalnim elementom za podmazivanje i potrebno mu je određeno vrijeme za zagrijavanje, a ono ovisi o temperaturi okruženja. Novom čekiću je potrebno određeno vrijeme za „zagrijavanje“ prije no što počne u potpunosti djelovati.
-  Sve smetnje trebaju uklanjati ovlaštene serviseri proizvođača.

## TEHNIČKI PARAMETRI

### NOMINALNI PODACI

Udarni čekić		
Parametar	Vrijednost	
Nazivni napon	230 VAC	
Frekvencija napajanja	50 Hz	
Nazivna snaga	900 W	
Brzina okretaja kod praznog hoda	750 min <sup>-1</sup>	
Frekvencija udara	2800 min <sup>-1</sup>	
Energija udara	4,2 J	
Tip drške radnih alata	SDS-plus	
Najveći promjer bušenja	beton	26 mm
	čelik	13 mm
Klasa zaštite	II	
Težina bez pribora	5,5 kg	
Godina proizvodnje	2016	

### PODACI VEZANI UZ BUKU I TITRAJE

Razina akustičkog pritiska  $L_{p_A} = 94,34 \text{ dB(A)}$   $K = 3 \text{ dB(A)}$

Razina akustičke snage  $L_{w_A} = 105,34 \text{ dB(A)}$   $K = 3 \text{ dB(A)}$

Vrijednost ubrzanja titraja:  $a_n = 17,484 \text{ m/s}^2$   $K=1,5 \text{ m/s}^2$

## ZAŠTITA OKOLIŠA



Električne proizvode ne bacajte zajedno s kućnim otpacima već ih zbrinite na odgovarajućim mjestima. Informacije o mjestima zbrinjavanja daju prodavači proizvoda ili odgovorne mjesne službe. Istrošeni električni i elektronički alati sadrže supstance koje mogu štetiti okolišu. Nezbrijeti proizvodi mogu biti opasni po zdravlje ljudi i za okoliš.

\* Pridržavamo pravo na izvođenje promjena

„Društvo s ograničenom odgovornošću Grupa Topex“ d.o.o. sa sjedištem u Varšavi, ul. Pograniczna 2/4 (u daljnjem tekstu: „Grupa Topex“) daje na znanje da sva autorska prava vezana uz sadržaj ovih uputa (dalje: „Upute“), uključujući test, slike, sheme, crteže te također njihove kompozicije pripadaju isključivo Grupa Topex- u i podliježu pravnoj zaštiti, sukladno sa Zakonom od dana 4. veljače 1994 godine, o autorskim pravima i sličnim pravima (N.N. 2006 Br. 90 Stavak 631 uključujući i kasnije promjene). Kopiranje, preoblikovanje, publiciranje, modificiranje u komercijalne svrhe cijelih Uputa kao i pojedinačnih njihovih dijelova, bez suglasnosti Grupa Topex-a koje je dano u pismenom obliku, je najstrože zabranjeno i može dovesti do prekršajne i krivične odgovornosti.



## PREVOD ORIGINALNOG UPUTSTVA

### UDARNI ČEKIĆ 58G858

PAŽNJA: PRE UPOTREBE ELEKTRIČNIH UREĐAJA POTREBNO JE PAŽLJIVO PROČITATI DOLE NAVEDENO UPUTSTVO I PRIDRŽAVATI GA SE.

#### OPŠTE MERE BEZBEDNOSTI

##### UPOZORENJA VEZANA ZA RAD SA ELEKTRIČNIM UDARNIM ČEKIĆEM

**Pažnja:** Pre pristupanja operacijama vezanim za regulaciju, korišćenje ili popravke, potrebno je isključiti utičnicu iz struje.

- Za vreme rada sa čekićem potrebno je koristiti naočari ili zaštitne naočari, sredstva za zaštitu sluha i zaštitnu kacigu, (ukoliko postoji opasnost da bilo šta može da padne od gore). Preporučuje se upotreba zaštitnog respiratora i obuće koja ne klizi. Ukoliko vrsta posla, koji se obavlja, zahteva upotrebu sistema za uklanjanje prašine, treba ga koristiti.
- Pre početka rada potrebno je uveriti se da je drška bušilice čekića pravilno pričvršćena na svom mestu.
- Za vreme rada, usled vibracija može doći do popuštanja pričvršćenog alata, i zbog toga treba veoma pažljivo proveriti pričvršćenost alata pre početka rada. Neželjeno popuštanje alata može biti uzrok oštećenja uređaja ili nezgode pri radu.
- Ukoliko se čekić koristi pri niskim temperaturama ili se čuva duži vremenski period, treba dozvoliti da čekić nekoliko minuta radi bez opterećenja, kako bi njegovi unutrašnji elementi bili pravilno podmazani.
- Za vreme upotrebe čekića, koji je okrenut ka gore, potrebno je rastaviti stopala i uveriti se da ispod nema drugih osoba.
- Uvek treba držati čekić obema rukama, koristeći dodatnu dršku.
- Zabranjeno je dodirivati rukama delove koji vire iz čekića. Zabranjeno je takođe, rukama zaustavljati vreteno čekića koje se obrće. Suprotno postupanje preti povređivanjem ruku.
- Zabranjeno je okretati čekić koji radi prema drugim osobama ili prema sebi.
- Za vreme rada sa čekićem, potrebno je držati ga za izolovane delove, kako bi se izbegla mogućnost električnog udara u momentu eventualnog nailaska na električni kabl koji je pod naponom.
- Ne sme se dozvoliti prodor bilo kakve tečnosti u unutrašnjost čekića. Za čišćenje površine čekića koristiti mineralni sapun i mokru tkaninu. Zabranjeno je koristiti za čišćenje benzin ili druga sredstva za čišćenje, koja mogu biti štetna za plastične elemente.
- Ukoliko postoji potreba za upotrebom produžnih kablova, uvek treba voditi računa o pravilnom izboru produžnih kablova (do 15 m, presek kabla 1,5 mm<sup>2</sup>, više od 15 m, ali manje od 40 m – presek kabla 2,5 mm<sup>2</sup>). Produžni kabl uvek mora biti u potpunosti razmotan.
- Zabranjeno je koristiti tročeljusnu dršku bušilice kada je čekić podešen na način rada sa udarom ili dletovanje. Ova drška isključivo se koristi za bušenje bez udara u drvetu ili čeliku.

**PAŽNJA!** Uređaj služi za obavljanje poslova van prostorija.

I pored posedovanja bezbednosne konstrukcije od same osnove, posedovanja sigurnosnih mera i dodatnih zaštitnih mera, uvek postoji delimičan rizik od povreda tokom obavljanja posla.

##### IZRADA I NAMENA

Električni čekić je ručni elektrouređaj sa izolacijom II klase. Uređaj se puni jednofaznom strujom komutatorskog motora. Čekić se može koristiti za bušenje otvora, načinom rada bez udara, sa udarom ili bušenja kanala, ili obrade površina takvih materijala kao što su beton, kamen, zid i tsl. Opseg njegove upotrebe je u okviru obavljanja remontnih poslova - građevinskih, ili velikog broja poslova iz oblasti samostalne amaterske delatnosti (majstorisanje).



Zabranjeno je koristiti elektrouređaj suprotno od njegove namene

##### OPIS GRAFIČKIH STRANA

Dole postvljena numeracija odnosi se na elemente uređaja predstavljenih na grafičkim stranicama uputstva.

1. Drška SDS-plus
2. Pričvrtni tulac
3. Menjač načina bušenja
4. Poklopac za punkt podmazivanja
5. Starter
6. Menjač načina udara
7. Donja zaštita motora
8. Dodatna drška
9. Lajsna graničnika dubine bušenja
10. Taster za blokadu graničnika dubine bušenja
11. Kontrolna lampica napona
12. Kontrolna lampica iskorišćenosti ugljenih četki

\* Mogu se pojaviti manje razlike između crteža i proizvoda

##### OBJAŠNJENJA KORIŠĆENIH GRAFIČKIH ZNAKOVA



PAŽNJA



UPOZORENJE



MONTIRANJE/SASTAVLJANJE



INFORMACIJA

##### OPREMA I DODACI

- |                                |          |
|--------------------------------|----------|
| 1. Burgije                     | - 1 kom. |
| 2. Dleta                       | - 1 kom. |
| 3. Lajsna graničnika za dubinu | - 1 kom. |
| 4. Zaštita od prašine          | - 1 kom. |
| 5. Rezervoar sa mazivom        | - 1 kom. |
| 6. Dodatna drška               | - 1 kom. |
| 7. Drška bušilice + ključić    | - 1 kom. |
| 8. Adapter za dršku            | - 1 kom. |
| 9. Specijalni ključ            | - 1 kom. |
| 10. Transportni kofer          | - 1 kom. |

#### PRIPREMA ZA RAD

##### MONTIRANJE DODATNE DRŠKE



U cilju bezbednosti pri rukovanju udarnim čekićem, uvek treba koristiti dodatnu dršku (8), koja može da se pričvrsti u željeni položaj.



- Otpustiti ručicu koja blokira prsten drške (8), okrećući je u levo.
- Postaviti prsten drške na cilindrični deo kućišta čekića.
- Okrenuti do najzgodnijeg položaja.
- Zavrnuti ručicu koja blokira u desno, u cilju pričvršćivanja drške (8).

##### MONTIRANJE LAJSNE GRANIČNIKA DUBINE BUŠENJA



Graničnik dubine bušenja (9) služi za postavljanje dubine zagnjurivanja burgije u materijal.

- Pritisnuti taster za blokadu graničnika dubine bušenja (10) na prstenu dodatne drške (8).
- Gurnuti graničnik dubine bušenja (9) u otvor na prstenu dodatne drške (8).
- Postaviti željenu dubinu bušenja.
- Otpustiti pritisak na tasteru za blokadu graničnika dubine bušenja (10).

##### MONTIRANJE I PROMENA RADNIH ALATKI



Čekić je prilagođen za rad sa radnim alatima koje poseduju drške tipa SDS-plus.

Pre početka posla očistiti čekić i radni alat. Koristiti mazivo, postavljajući tanak sloj na osovinu radnog alata. Ta operacija obezbeđuje duži rok trajanja uređaja.



## Isključiti elektrouređaj iz struje.

- Nasloniti čekić na radni sto.
- Uхватiti pričvršni tulac (2) drške SDS (1) i odgurnuti je nazad, savlađujući otpor opruge.
- Postaviti osovinu radnog alata u dršku, gurnuvši sve do tačke otpora (može doći do potrebe obrtanja radnog alata, sve dok ne zauzme prvilan položaj) (slika A).
- Osloboditi pričvršni tulac (2), što dovodi do konačnog pričvršćivanja alata.
- Radni alat je pravilno postavljen, ukoliko nije moguće izvaditi ga bez odvajanja pričvršnog tulca drške.
- Ukoliko se tulac ne vraća u potpunosti u prvobitan položaj, treba izvaditi radni alat i celu operaciju ponoviti.

## Visoka efikasnost rada udarnog čekića postiže se samo onda kada su upotrebljene oštre i neoštećene radne alatke.

### DEMONTIRANJE RADNIH ALATKI

## Odmah nakon završetka posla, radne alatke mogu biti vrele. Treba izbegavati neposredan kontakt s njima i koristiti odgovarajuće zaštitne rukavice. Radne alatke nakon vađenja treba očistiti.

## Isključiti elektrouređaj iz struje.

- Pomeriti unazad i pridržati pričvršni tulac (2).
- Drugom rukom izvući radnu alatku napred.

### SPOJNICA OPTEREĆENJA

## Udarni čekić poseduje na unutrašnjoj strani postavljenu spojnicu opterećenja. Vreteno udarnog čekića zaustavlja se samo kada se radni alat uključi, što može dovesti do opterećenja elektrouređaja.

### UPOTREBA ZAŠTITE OD PRAŠINE

## Zaštita od prašine je okrugli gumeni odlivak odgovarajućeg oblika. Postavlja se na burgiju u cilju hvatanja prašine za vreme bušenja npr. na plafonu. Postaviti zaštitu na burgiju, priručni burgiju do površine materijala i pomeriti zaštitu duž burgije, do kontakta s površinom materijala. U meri u kojoj se burgija udubljuje u materijal, zaštita će se pomeriti na burgiji sakupljajući prašinu. Povremeno treba isprazniti zaštitu.

## Uvek treba koristiti naočari ili naočari protiv prskanja uopšte, kada se pravi otvor iznad glave operatera.

## RAD / POSTAVKE

### UKLJUČIVANJE / ISKLJUČIVANJE

## Napon mreže mora odgovarati visini napona koji je dat na nominalnoj tablici čekića.

Uključivanje – pritisnuti taster startera (5) i zadržati u toj poziciji (slika B)

Isključivanje – otpustiti pritisak na tasteru startera (5).

### KONTROLNA LAMPICA NAPONA

## U momentu priključenja uređaja u struju, kontrolna lampica napona (11) će zasvetiti (slika J).

### MENJAČI NAČINA RADA

## Električni čekić poseduje dva menjača načina rada. Menjač načina udara (6) (slika D), ili menjač načina bušenja (3) (slika E). U zavisnosti od njihovih postavki, moguće je obavljati bušenje bez udara, bušenje sa udarom, ili dletovanje. Bušenje sa udarom kao i dletovanje iziskuju manji pritisak na čekić. Prekomerni pritisak nepotrebno bi doveo do prilično povećanog opterećenja rada motora. Redovno treba kontrolisati tehničko stanje radnog alata. Ukoliko je potrebno radni alat treba naoštriti ili zameniti.

Pravilno postavljanje menjača za date funkcije predstavljeno je na slici F.

Bušenje bez udara - pozicija I

Bušenje sa udarom - pozicija II

Dletovanje - pozicija III

## Pre promene položaja menjača načina bušenja (3) potrebno je pritisnuti taster za blokadu (slika G). Zabranjeno je pokušavati da

se promeni položaj menjača načina rada dok motor čekića radi. Takvo postupanje može dovesti do ozbiljnog oštećenja čekića.

### BUŠENJE OTVORA

-  • Pristupajući radu sa namerom pravljenja otvora sa većim prečnikom, preporučuje se otpočeti sa bušenjem manjeg otvora, a kasnije bušenja na željenu veličinu. To smanjuje mogućnost opterećenja čekića.
- Prilikom pravljenja dubokih otvora potrebno je bušiti postepeno, na manjim dubinama, vaditi burgiju iz otvora, kako bi se moglo ukloniti iverje ili prašina iz otvora.
- Ukoliko dođe do uklještenja burgije u toku bušenja, uključice se spojnica opterećenja. Potrebno je odmah isključiti čekić kako ne bi došlo do njenog oštećenja. Izvaditi uklještenu burgiju iz otvora.
- Potrebno je držati čekić u osi otvora koji se pravi. Idealno bi bilo, kada bi burgija bila postavljena pod pravim uglom u odnosu na površinu materijala koji se obrađuje. U slučaju da okomitost u toku rada ne može da se održi, može doći do uklještenja ili lomljenja burgije u otvoru, a samim tim i povređivanja korisnika.

## Dugotrajno bušenje pri niskim brzinama obrtaja vretena prethodi pregrevanjem motora. Potrebno je praviti povremene pauze u radu. Obratiti pažnju da se ne pokriju otvori na kućištu koji služe za ventilaciju motora čekića.

### BUŠENJE SA UDAROM

-  • Odabrali odgovarajući način rada, u ovom slučaju bušenje sa udarom.
- Postaviti u dršku (1) odgovarajuću burgiju sa osovinom tipa SDS-plus.
- Da bi se postigao najbolji rezultat potrebno je koristiti burgije visokog kvaliteta sa delovima od pečenog karbida (vidia - metal).
- Pritisnuti burgiju na materijal koji se obrađuje.
- Uključiti čekić, mehanizam čekića treba da radi lagano, a radna alatka ne treba da se odbija od površine materijala koji se obrađuje.

### BUŠENJE BEZ UDARA

## Takvi materijali kao što su čelik, drvo i plastične mase mogu se bušiti pomoću čekića, koristeći tročeljusnu dršku zajedno sa adapterom, načinom rada bez udara. Montirati putem uvrtnja: tročeljusne drške i adaptera, a zatim postaviti u dršku čekića ( postupati kao u slučaju sa burgijama osovine SDS) (slika H).

## Zabranjeno je koristiti tročeljusnu dršku za bušenje kada je čekić postavljen za rad bušenja sa udarom. Ova drška je određena isključivo za bušenje u drvetu ili čeliku. Zabranjeno je koristiti SDS burgije i za rad sa tročeljusnom pomoćnom drškom. Treba koristiti burgije koje imaju osovinu od gvožđa, brzoreznog čelika ili od ugljenog čelika (samo za drvo i materijale slične drvetu).

## RUKOVANJE I ODRŽAVANJE

## Pre pristupanja bilo kakvim operacijama vezanim za montiranje, regulaciju, popravku ili rukovanje, potrebno je isključiti utičnicu iz struje.

-  • Čekić uvek treba da bude čist.
- Za čišćenje plastičnih elemenata čekića strogo je zabranjeno koristiti bilo kakva sredstva koja nagrizaju.
- Nakon završetka rada, u cilju otklanjanja naleta prašine, potrebno je čekić prodati talasom kompresovanog vazduha, posebno u cilju oslobađanja ventilacionih puteva na kućištu motora.
- Redovno treba proveravati stanje ugljenih četki električnog motora (isprljane ili prekomerno iskorišćene četke mogu izazvati prekomerno varničenje i pad brzine obrtaja vretena čekića).

### PODMAZIVANJE PRENOSNIKA

-  • Preporučuje se proveravanje podmazanosti prenosnika na svakih 50 časova upotrebe čekića, i njegovo eventualno podmazivanje, koristeći visokotemperaturno mazivo, uglavnom dostupno na tržištu. Ne treba stavljati veliku količinu maziva.
- Odvrnuti odvijačem čep (4) punkta podmazivanja (rys. I).
- Dopuniti mazivo.
- Zavrnuti čep (4).

 Zabranjeno je stavljati velike količine maziva. Nakon iskorišćavanja postojećeg maziva, treba koristiti drugo dostupno mazivo, otporno na visoke temperature.

#### KONTROLNA LAMPICA ISKORIŠĆENOSTI UGLJENIH ČETKI

 U slučaju iskorišćenosti ugljenih četki zasvetlice kontrolna lampica iskorišćenosti ugljenih četki (12) koja signalizira da je neophodno promeniti ih. Od momenta kada se lampica uključi, uređaj može da radi još oko 5 časova (slika J).

#### PROMENA UGLJENIH ČETKI

 Iskorišćene (kraće od 5 mm), spaljene ili napukle ugljene četke motora potrebno je odmah zameniti. Uvek se menjaju obe četke istovremeno.

Operaciju promene ugljenih četki treba poveriti isključivo kvalifikovanoj osobi, koristeći originalne delove.

#### DODATNI SAVETI ZA UPOTREBU UDARNOG ČEKIĆA

 Kako bi se postigla najveća produktivnost tokom obavljanja posla u betonu, potrebno je vršiti siguran i stalan, ali umeren pritisak (ne prekomeran), kako ne bi došlo do pada efikasnosti. Čekići koji je napunjen trajnim mazivnim sredstvom zahteva neko vreme kako bi se zagrejavao, što zavisi od temperature okruženja. Novi čekići zahteva period „razrađivanja“ pre upotrebe mlot ymaga okresu „dotarcia“ pre nego što se dobije potpuna korisnost rada.

 Sve vrste popravki treba poveriti ovlašćenom servisu proizvođača.

### TEHNIČKE KARAKTERISTIKE

#### NOMINALNI PODACI

Udarni čekić		
Parametar		Vrednost
Nominalni napon		230 VAC
Frekvencija napona		50 Hz
Nominalna snaga		900 W
Brzina obrtaja na praznom hodu		750 min <sup>-1</sup>
Frekvencija udara		2800 min <sup>-1</sup>
Energija udara		4,2 J
Tip drške radnih alatki		SDS-plus
Maksimalni prečnik bušenja	beton	26 mm
	čelik	13 mm
Klasa bezbednosti		II
Masa bez dodatnog pribora		5,5 kg
Godina proizvodnje		2016

#### PODACI VAZANI ZA BUKU I PODRHAVANJE

Nivo akustičnog pritiska:  $L_{pA} = 94,34 \text{ dB(A)}$   $K = 3 \text{ dB(A)}$

Nivo akustične snage:  $L_{wA} = 105,34 \text{ dB(A)}$   $K = 3 \text{ dB(A)}$

Izmerena vrednost brzine podrtavanja:  $a_n = 17,484 \text{ m/s}^2$   $K = 1,5 \text{ m/s}^2$

### ZAŠTITA SREDINE



Proizvode koji se napajaju strujom ne treba bacati s otpacima iz kuće, već ih treba predati u otpadne sirovine u odgovarajućim ustanovama. Informacije o otpadnim sirovinama daje prodavac proizvoda ili gradska vlast. Iskorišćeni uređaj električni ili elektronski sadrži supstance osetljive za životnu sredinu. Uređaji koji nisu za reciklažu predstavljaju potencijalno narušavanje životne sredine i zdravlja ljudi.

\* Zadržava se pravo izmene.

„Grupa Topex Spółka z ograniczoną odpowiedzialnością“ Spółka komandytowa sa sedištem u Varšavi, ulica Pograniczna 2/4 (u daljem tekstu: „Grupa Topex“) informiše da, sva autorska prava na sadržaj dole datog uputstva (u daljem tekstu: „Uputstvo“), u kome između ostalog, tekst uputstva, postavljene fotografije, sheme, crteži, a takođe i sastav, pripadaju isključivo Grupa Topex-u i podležu pravnoj zaštiti u skladu sa propisom od dana 4. februara 1994. godine, o autorskim pravima i sličnim pravima (tj. Pravni glasnik 2006 broj 90, član 631, sa kasnijim izmenama). Kopiranje, menjanje, objavljivanje, menjanje u cilju komercijalizacije, celine Uputstva kao i njenih delova, bez saglasnosti Grupa Topex-a u pismenoj formi, strogo je zabranjeno i može dovesti do pozivanja na odgovornost kako građansku tako i sudsku.



## ΜΕΤΑΦΡΑΣΗ ΤΟΥ ΠΡΩΤΟΤΥΠΟΥ ΤΩΝ ΟΔΗΓΙΩΝ ΧΡΗΣΗΣ

### ΚΡΟΥΣΤΙΚΟ ΔΡΑΠΑΝΟ 58G858

ΠΡΟΣΟΧΗ: ΠΡΟΤΟΥ ΞΕΚΙΝΗΣΕΙ Η ΧΡΗΣΗ ΤΟΥ ΗΛΕΚΤΡΙΚΟΥ ΕΡΓΑΛΕΙΟΥ, ΟΦΕΙΛΕΤΕ ΝΑ ΔΙΑΒΑΣΕΤΕ ΠΡΟΣΕΚΤΙΚΑ ΤΙΣ ΠΑΡΟΥΣΕΣ ΟΔΗΓΙΕΣ ΧΡΗΣΗΣ ΚΑΙ ΝΑ ΤΙΣ ΔΙΑΤΗΡΗΣΕΤΕ ΩΣ ΒΟΗΘΗΜΑ.

#### ΕΙΔΙΚΕΣ ΑΠΑΙΤΗΣΕΙΣ ΑΣΦΑΛΕΙΑΣ

#### ΟΡΟΙ ΑΣΦΑΛΟΥΣ ΕΡΓΑΣΙΑΣ ΜΕ ΤΟ ΣΦΥΡΟΔΡΑΠΑΝΟ

**Προσοχή:** Ξεκινώντας οποιοσδήποτε δραστηριότητες, οι οποίες αφορούν τη ρύθμιση, την επισκευή ή τη συντήρηση, οφείλτε οπωσδήποτε να αποσυνδέσετε τον ρευματολήπτη του καλωδίου παροχής ρεύματος από τον ρευματοδότη.

- Κατά την εργασία με το σφυροδράπανο, οφείλτε να χρησιμοποιείτε προστατευτικά γυαλιά, προστατευτικές ωτοασπίδες και προστατευτικό κράνος (εάν υπάρχει κίνδυνος πτώσης όποιου αντικειμένου από πάνω). Συνιστάται να χρησιμοποιείτε προστατευτική μάσκα ημικάλυψης προσώπου και αντιολισθητικά υποδήματα. Ανάλογα με τον τύπο της προς εκτέλεση εργασίας, οφείλτε να χρησιμοποιείτε το σύστημα αφαίρεσης σκόνης.

- Ξεκινώντας την εργασία, οφείλτε να βεβαιωθείτε ότι η υποδοχή σμιλών/τρυπανιών του σφυροδράπανου είναι συγκρατημένη σωστά.

- Κατά την εργασία οι κραδασμοί μπορούν να χαλαρώσουν τη συγκράτηση του εργαλείου εργασίας, και αυτό μπορεί να οδηγήσει σε βλάβη του σφυροδράπανου ή σε σωματικές βλάβες. Ξεκινώντας την εργασία, ελέγξτε τη συγκράτηση του εργαλείου εργασίας.

- Εάν το σφυροδράπανο πρόκειται να λειτουργήσει σε χαμηλή θερμοκρασία περιβάλλοντος ή κατόπιν μακροχρόνιας περιόδου αποθήκευσης, οφείλτε να λειτουργήσετε το εργαλείο για μερικά λεπτά χωρίς φορτίο, ούτως ώστε τα εσωτερικά εξαρτήματα να υποστούν την απαραίτητη λίπανση.

- Κατά τη χρήση του σφυροδράπανου σε μεγάλο ύψος, οφείλτε να λάβετε σταθερή θέση και να βεβαιωθείτε ότι από κάτω δεν υπάρχουν πρόσωπα, τα οποία δεν έχουν σχέση με την εργασία αυτή.

- Κρατάτε το εργαλείο με τα δύο χέρια, χρησιμοποιώντας την επιπρόσθετη λαβή.

- Απαγορεύεται να αγγίζετε με τα χέρια τα κινούμενα εξαρτήματα του εργαλείου. Επίσης, απαγορεύεται να ακινητοποιείτε την περιστρεφόμενη άτρακτο του σφυροδράπανου με τα χέρια. Μη τήρηση της εν λόγω υπόδειξης μπορεί να οδηγήσει σε τραυματισμό του χεριού.

- Απαγορεύεται να κατευθύνετε το εν λειτουργία εργαλείο προς τον εαυτό σας ή προς άλλα πρόσωπα.

- Κατά τη χρήση του, κρατάτε το σφυροδράπανο από τα μονωμένα εξαρτήματα, ούτως ώστε να αποτρέψετε ηλεκτροπληξία σε ενδεχόμενη τυχαία επαφή με ευρισκόμενο υπό τάση ηλεκτρικό καλώδιο.

- Προφυλάσσετε το σφυροδράπανο από την πρόσπτωση σκόνης στον μηχανισμό του. Με σκοπό τον καθαρισμό του σώματος του εργαλείου, χρησιμοποιείτε (ειδικό) μεταλλικό σαπούνι και βρεγμένο πανί. Απαγορεύεται να χρησιμοποιείτε για τον καθαρισμό βενζίνη, διαλυτικό ή απορρυπαντικές ουσίες, υλικά τα οποία μπορούν να βλάψουν τα πλαστικά εξαρτήματα του εργαλείου.

- Σε περίπτωση ανάγκης εργασίας με την προέκταση καλωδίου, οφείλτε να ενθυμείστε το σωστό τρόπο επιλογής της προέκτασης καλωδίου (για μήκος έως 15 μέτρα: διατομή των καλωδίων 1.5 mm<sup>2</sup>, για μήκος 15-40 μέτρα: διατομή των καλωδίων 2.5 mm<sup>2</sup>). Η προέκταση καλωδίου πρέπει να είναι πλήρως ξετυλιγμένη.

- Απαγορεύεται να χρησιμοποιείτε την κεφαλή τρυπανιών με τρεις σφιγκτήρες, εάν το σφυροδράπανο είναι ρυθμισμένο στον εναλλακτικό τρόπο λειτουργίας διάνοιξης οπών με κρούση. Η εν λόγω κεφαλή προορίζεται αποκλειστικά για διάνοιξη οπών χωρίς κρούση σε ξύλο ή σε ατσάλι.

**ΠΡΟΣΟΧΗ!** Το εργαλείο έχει σχεδιαστεί για τη λειτουργία σε κλειστούς χώρους.

Παρά την ασφαλή κατασκευή του εργαλείου, τα ληφθέντα μέτρα ασφαλείας και τη χρήση των μέσων προστασίας, πάντοτε υπάρχει κάποιου βαθμού ελλοχεύων κίνδυνος τραυματισμού κατά την εργασία.

## ΚΑΤΑΣΚΕΥΗ ΚΑΙ ΧΡΗΣΗ

Το κρουστικό/πνευματικό δράπανο είναι ηλεκτρικό εργαλείο χειρός με μονωτήρα τύπου 2. Κινητοποιείται με μονοφασικό κινητήρα μετάλλαξης. Το εργαλείο μπορεί να χρησιμοποιείται για διάνοιξη οπών με τον εναλλακτικό τρόπο λειτουργίας με κρούση ή χωρίς κρούση, σμίλευση καναλιών με σφυροκόπηση, καθώς και επεξεργασία επιφανειών τέτοιων υλικών όπως μπετόν, λίθος, τούβλο κλπ. Τομέας εφαρμογής του εξοπλισμού: οικοδομικές εργασίες και εργασίες ανακαίνισης, καθώς και όλες οι εκτελούμενες από ερασιτέχνες χειρονακτικές εργασίες.



**Απαγορεύεται να χρησιμοποιείτε το ηλεκτρικό εργαλείο πέραν του σκοπού κατασκευής του.**

## ΠΕΡΙΓΡΑΦΗ ΣΤΙΣ ΕΙΚΟΝΕΣ

Η χρησιμοποιούμενη στην παρακάτω λίστα αρίθμηση, αφορά εξαρτήματα του εργαλείου, τα οποία παρουσιάζονται στις σελίδες με τις εικόνες.

1. Υποδοχή SDS-plus
2. Σύνδεσμος συγκράτησης
3. Ρυθμιστής του εναλλακτικού τρόπου λειτουργίας διάνοιξης οπών
4. Καπάκι της οπής λίπανσης
5. Κομβίο εκκίνησης
6. Ρυθμιστής του εναλλακτικού τρόπου λειτουργίας με κρούση
7. Κάτω κάλυμμα του κινητήρα
8. Επιπρόσθετη λαβή
9. Ρυθμιστής βάθους διάνοιξης οπών
10. Κομπι ασφάλισης του οδηγού βάθους διάτρησης
11. Φωτεινή ένδειξη σύνδεσης με το δίκτυο
12. Ένδειξη φθοράς των ψηκτρών άνθρακα

\* Η εμφάνιση του ηλεκτρικού εργαλείου που αποκτήσατε μπορεί να έχει μικρές διαφορές από αυτό της εικόνας.

## ΠΕΡΙΓΡΑΦΗ ΤΩΝ ΕΝ ΧΡΗΣΕΙ ΓΡΑΦΙΚΩΝ ΣΥΜΒΟΛΩΝ



ΠΡΟΣΟΧΗ



ΠΡΟΣΟΧΗ – ΚΙΝΔΥΝΟΣ!!



ΣΥΝΑΡΜΟΛΟΓΗΣΗ/ΣΥΝΤΟΝΙΣΜΟΣ



ΠΛΗΡΟΦΟΡΙΕΣ

## ΕΞΑΡΤΗΜΑΤΑ ΚΑΙ ΕΠΙΠΛΕΟΝ ΑΝΤΑΛΛΑΚΤΙΚΑ

- |                                    |          |
|------------------------------------|----------|
| 1. Τρυπάνια                        | - 1 τεμ. |
| 2. Σμίλες                          | - 1 τεμ. |
| 3. Περιοριστής βάθους εργασίας     | - 1 τεμ. |
| 4. Κάλυμμα προστασίας από τη σκόνη | - 1 τεμ. |
| 5. Δοχείο με λιπαντική ουσία       | - 1 τεμ. |
| 6. Επιπρόσθετη λαβή                | - 1 τεμ. |
| 7. Υποδοχή τρυπανιών + κλειδί      | - 1 τεμ. |
| 8. Διασυνδεδετής της υποδοχής      | - 1 τεμ. |
| 9. Ειδικό κλειδί                   | - 1 τεμ. |
| 10. Βαλτσάκι                       | - 1 τεμ. |

## ΠΡΟΕΤΟΙΜΑΣΙΑ ΓΙΑ ΕΡΓΑΣΙΑ

### ΣΤΕΡΕΩΣΗ ΤΗΣ ΕΠΙΠΡΟΣΘΕΤΗΣ ΛΑΒΗΣ



Με σκοπό την ασφάλεια κατά τη χρήση του σφυροδράπανου, οφείλτε πάντα να χρησιμοποιείτε την επιπρόσθετη λαβή 8, την οποία μπορείτε να την στερεώσετε στην ελεύθερη θέση.



- Χαλαρώστε το σταθεροποιητή της μεταλλικής φλάντζας της λαβής (8), στρέφοντάς τον προς τα αριστερά.
- Τοποθετήστε τη μεταλλική φλάντζα της λαβής επάνω στο κυλινδρικό μέρος του εργαλείου
- Στρέψτε τη λαβή στην πιο άνετη για σας θέση.
- Στρέψτε το σταθεροποιητή προς τα δεξιά για στερέωση της λαβής (8).

### ΣΤΕΡΕΩΣΗ ΤΟΥ ΠΕΡΙΟΡΙΣΤΗ ΒΑΘΟΥΣ ΔΙΑΝΟΙΞΗΣ ΟΠΩΝ



- Ο οδηγός βάθους διάτρησης (9) είναι σχεδιασμένος για τη ρύθμιση του βάθους διεύθυνσης του τρυπανιού μέσα στο υλικό.
- Πιέστε το κομπι ασφάλισης του οδηγού βάθους διάτρησης (10) στη φλάντζα της επιπρόσθετης χειρολαβής (8).
- Εισάγετε τον οδηγό βάθους διάτρησης (9) στην οπή της φλάντζας της επιπρόσθετης χειρολαβής (8).
- Ρυθμίστε το επιθυμητό βάθος διάτρησης.
- Αφήστε το κομπι ασφάλισης του οδηγού βάθους διάτρησης (10).

### ΣΥΝΑΡΜΟΛΟΓΗΣΗ ΚΑΙ ΑΝΤΙΚΑΤΑΣΤΑΣΗ ΤΩΝ ΕΡΓΑΛΕΙΩΝ ΕΡΓΑΣΙΑΣ



Το σφυροδράπανο είναι προσαρμοσμένο στη λειτουργία με το εργαλείο εργασίας με την ακμή τύπου SDS-plus.

Πριν την εκκίνηση της εργασίας καθαρίστε το σφυροδράπανο και το εργαλείο εργασίας. Χρησιμοποιείτε το λιπαντικό, απλώςτε λεπτό στρώμα του λιπαντικού στην άτρακτο του εργαλείου εργασίας. Με αυτό τον τρόπο αυξάνεται η αντοχή του.



### Αποσυνδέστε το ηλεκτρικό εργαλείο από το δίκτυο.

- Τοποθετήστε το εργαλείο επάνω στον πάγκο εργασίας.
- Σύρατε προς τα πίσω το σύνδεσμο συγκράτησης (2) της υποδοχής SDS (1), υπερνικώντας την αντίσταση του ελατηρίου.
- Εισάγετε την άτρακτο του εργαλείου εργασίας στην υποδοχή έως το τέλος της διαδρομής (σε περίπτωση ανάγκης στρέψτε το εργαλείο εργασίας με τέτοιο τρόπο, ούτως ώστε να αποκτήσει τη σωστή θέση) (εικ. Α).
- Αφήστε το σύνδεσμο συγκράτησης (2), ούτως ώστε να στερεωθεί εξ' ολοκλήρου το εργαλείο εργασίας.
- Το εργαλείο εργασίας είναι σωστά εγκατεστημένο όταν είναι αδύνατο να το αφαιρέσετε χωρίς να σύρετε το σύνδεσμο συγκράτησης της υποδοχής.
- Εάν ο σύνδεσμος δεν επανέρχεται πλήρως στην αρχική του θέση, οφείλτε να αφαιρέσετε το εργαλείο εργασίας και να επαναλάβετε όλη τη διαδικασία.



Υψηλή αποτελεσματικότητα εργασίας θα επιτευχθεί μόνο υπό την προϋπόθεση χρήσης των αιχμηρών και άφθαρτων εξαρτημάτων εργασίας.

### ΣΥΝΑΡΜΟΛΟΓΗΣΗ ΤΟΥ ΕΡΓΑΛΕΙΟΥ ΕΡΓΑΣΙΑΣ



Κατόπιν ολοκλήρωσης της εργασίας, το εργαλείο εργασίας μπορεί να είναι θερμό. Αποφεύγετε την απευθείας επαφή με το εργαλείο εργασίας και χρησιμοποιείτε ειδικά προστατευτικά γάντια. Καθαρίστε το εργαλείο εργασίας κατόπιν αφαίρεσής του από την υποδοχή.



### Αποσυνδέστε το ηλεκτρικό εργαλείο από το δίκτυο.

- Σύρατε το σύνδεσμο συγκράτησης προς τα πίσω και συγκρατήστε τον (2).
- Με το άλλο χέρι αφαιρέστε το εργαλείο εργασίας.

### ΣΥΖΕΥΚΤΗΡΑΣ ΑΣΦΑΛΕΙΑΣ



Το σφυροδράπανο είναι εξοπλισμένο με συσκευτήρα ασφαλείας. Η άτρακτος του εργαλείου ακινητοποιείται στην περίπτωση σφηνώματος του εργαλείου εργασίας, το οποίο θα μπορούσε να προκαλέσει υπερφόρτωση του σφυροδράπανου.

### ΠΡΟΠΕΤΑΣΜΑ ΠΡΟΣΤΑΣΙΑΣ ΑΠΟ ΤΗ ΣΚΟΝΗ



Το ελαστικό προπέτασμα προστασίας από τη σκόνη έχει ειδική μορφή. Εγκαθίσταται επάνω στο τρυπάνι με σκοπό τη συλλογή της δημιουργηθείσας σκόνης κατά τη διάνοιξη οπών π.χ. στο ταβάνι. Τοποθετήστε το προπέτασμα επάνω στο τρυπάνι, προσαρμόστε το τρυπάνι στην επιφάνεια του υλικού και μετακινήστε το



προπέτασμα κατά μήκος του τρυπανιού έως την επαφή του με την επιφάνεια του υλικού. Κατά τη διείσδυση του τρυπανιού μέσα στο υλικό, το προπέτασμα θα μετακινείται κατά μήκος του τρυπανιού, συλλέγοντας τη συσσωρευόμενη σκόνη. Οφείλτε να καθαρίζετε το προπέτασμα τακτικά.

 Χρησιμοποιείτε προστατευτικά γυαλιά, πρωτίστως κατά τη διάνοιξη οπών επάνω από το κεφάλι του χειριστή.

## ΕΡΓΑΣΙΑ/ΣΥΝΤΟΝΙΣΜΟΣ

### ΕΝΕΡΓΟΠΟΙΗΣΗ/ΑΠΕΝΕΡΓΟΠΟΙΗΣΗ

 Η τάση του δικτύου παροχής ρεύματος πρέπει να αντιστοιχεί στην τάση λειτουργίας, η οποία αναφέρεται στο πινακίδιο στοιχείων του εργαλείου.

Ενεργοποίηση - πιέστε το κομβίο εκκίνησης (5) και κρατήστε το στην θέση ενεργοποίησης (εικ. Β).

Απενεργοποίηση - χαλαρώστε το κομβίο εκκίνησης (5).

### ΦΩΤΕΙΝΗ ΕΝΔΕΙΞΗ ΣΥΝΔΕΣΗΣ ΜΕ ΤΟ ΔΙΚΤΥΟ

 Κατά τη σύνδεση του ηλεκτρικού εργαλείου με το δίκτυο, ανάβει η λυχνία ένδειξης σύνδεσης του ηλεκτρικού εργαλείου με το δίκτυο (11) (εικ. J).

### ΡΥΘΜΙΣΤΗΣ ΤΟΥ ΕΝΑΛΛΑΚΤΙΚΟΥ ΤΡΟΠΟΥ ΛΕΙΤΟΥΡΓΙΑΣ

 Το σφυροδράπανο είναι εξοπλισμένο με δύο ρυθμιστές του εναλλακτικού τρόπου λειτουργίας: με τον ρυθμιστή του εναλλακτικού τρόπου λειτουργίας με κρούση (6) (εικ. D) και με τον ρυθμιστή του εναλλακτικού τρόπου λειτουργίας διάνοιξης οπών (3) (εικ. E). Ανάλογα με την θέση των ρυθμιστών, μπορείτε να εργάζεστε με τον εναλλακτικό τρόπο λειτουργίας διάνοιξης οπών χωρίς κρούση, διάνοιξης οπών με κρούση ή σφυροκόπησης. Διάνοιξη οπών με κρούση και σφυροκόπηση απαιτούν ελαφριά πίεση στο εργαλείο. Η υπερβολική πίεση μπορεί να προκαλέσει την υπερφόρτωση του κινητήρα. Οφείλτε να ελέγχετε τακτικά την κατάσταση των εργαλείων εργασίας. Σε περίπτωση ανάγκης οφείλτε να ακονίσετε ή να αντικαταστήσετε τα εργαλεία εργασίας.

Η σωστή θέση των ρυθμιστών για την εν λόγω λειτουργία.

Διάνοιξη οπών χωρίς κρούση - θέση I

Διάνοιξη οπών με κρούση - θέση II

Σφυροκόπηση - θέση III

 Αν σκοπεύετε να αλλάξετε την θέση του ρυθμιστή του εναλλακτικού τρόπου λειτουργίας διάνοιξης οπών (3), οφείλτε να πιέσετε το σταθεροποιητή (εικ. G). Απαγορεύεται να επιχειρείτε αλλαγή της θέσης των ρυθμιστών του εναλλακτικού τρόπου λειτουργίας κατά τη λειτουργία του κινητήρα του εργαλείου. Αυτό μπορεί να οδηγήσει σε σοβαρή βλάβη του κρουστικού/πνευματικού δραπεάνου.

### ΔΙΑΝΟΙΞΗ ΟΠΩΝ

-  Προτού ξεκινήσετε διάνοιξη οπών μεγάλου μεγέθους, συνιστάται να διανοίξετε μικρότερη οπή και ύστερα να την επεκτείνετε έως το απαιτούμενο μέγεθος. Αυτό θα αποτρέψει την υπερφόρτωση του εργαλείου.
- Κατά τη διάνοιξη βαθέων οπών, οφείλτε να την πραγματοποιείτε σταδιακά, κάθε φορά αφαιρώντας το τρυπάνι από την οπή με σκοπό την αφαίρεση της σκόνης από αυτό.
- Σε περίπτωση σφηνώματος του τρυπανιού κατά τη διάρκεια της διάνοιξης οπής, θα ενεργοποιηθεί ο συσκευτήρας ασφαλείας. Οφείλτε αμέσως να απενεργοποιήσετε το εργαλείο, ούτως ώστε να αποτρέψετε τη βλάβη του. Αφαιρέστε το σφηνωμένο τρυπάνι από την οπή.
- Τοποθετείτε το κρουστικό δράπανο με τέτοιο τρόπο, ούτως ώστε ο άξονας του περιστρεφόμενου τρυπανιού να συμπίπτει με τον άξονα της διανοιγόμενης οπής. Η ιδανική θέση του τρυπανιού - υπό ορθή γωνία προς την επιφάνεια του επεξεργαζόμενου υλικού. Εάν, κατά τη διάνοιξη δεν εφαρμοστεί η ορθή γωνία, υπάρχει κίνδυνος σφηνώματος του τρυπανιού στην οπή ή κίνδυνος βλάβης, και συνεπώς πιθανότητα πρόκλησης σωματικών βλαβών.

 Η μακρόχρονη διάνοιξη οπών με χαμηλή συχνότητα περιστροφής της ατράκτου μπορεί να οδηγήσει σε υπερθέρμανση του

κινητήρα. Οφείλτε να κάνετε τακτικά διαλείμματα στην εργασία. Μην φράσσετε τις οπές του σώματος του εργαλείου, οι οποίες χρησιμοποιούνται για εξαερισμό του κινητήρα του εργαλείου.

### ΔΙΑΝΟΙΞΗ ΟΠΩΝ ΜΕ ΚΡΟΥΣΗ

-  Επιλέξτε τον αναγκαίο εναλλακτικό τρόπο λειτουργίας - στη συγκεκριμένη περίπτωση διάνοιξη οπών με κρούση.
- Εισάγετε στην υποδοχή (1) την αντίστοιχη σμίλη με την ακμή τύπου SDS-plus.
- Για διάνοιξη οπών με κρούση χρησιμεύουν σμίλες με συγκολλημένες λεπίδες σκληρού κράματος.
- Συνάψτε το τρυπάνι σφικτά στο προς επεξεργασία υλικό.
- Ενεργοποιήστε το εργαλείο. Ο μηχανισμός πρέπει να λειτουργεί ομαλά και το εργαλείο εργασίας να μην αναπηδά στην επιφάνεια του επεξεργαζόμενου υλικού.



### ΔΙΑΝΟΙΞΗ ΟΠΩΝ ΧΩΡΙΣ ΚΡΟΥΣΗ

 Τέτοια υλικά όπως ατσάλι, ξύλο και πλαστικό οφείλτε να τα διανοίγετε χρησιμοποιώντας την κεφαλή με τρεις σφιγκτήρες με διασυνδετή με τον εναλλακτικό τρόπο λειτουργίας χωρίς κρούση. Βιδώστε το διασυνδετή στην κεφαλή με τους τρεις σφιγκτήρες και εισάγετε στην υποδοχή του σφυροδράπανου (ενεργείτε όπως και στην περίπτωση τρυπανιών με ακμή SDS) (εικ. H).

 Απαγορεύεται να χρησιμοποιείτε την κεφαλή τρυπανιών με τρεις σφιγκτήρες, εάν το εργαλείο έχει ρυθμιστεί στον εναλλακτικό τρόπο λειτουργίας διάνοιξης οπών με κρούση. Η παρούσα κεφαλή προορίζεται αποκλειστικά για τη διάνοιξη οπών χωρίς κρούση σε ξύλο ή ατσάλι. Απαγορεύεται να χρησιμοποιείτε τα τρυπάνια SDS κατά τη χρήση της βοηθητικής κεφαλής με τρεις σφιγκτήρες. Χρησιμοποιείτε τρυπάνια με κυλινδρικές ακμές από ατσάλι ψυχρής κοπής ή από ανθρακούχο ατσάλι (για διάνοιξη οπών σε ξύλο ή σε υλικά που το αντικαθιστούν).

## ΤΕΧΝΙΚΗ ΣΥΝΤΗΡΗΣΗ ΚΑΙ ΔΙΑΤΗΡΗΣΗ

 Ξεκινώντας οποιοσδήποτε δραστηριότητες, οι οποίες αφορούν την συναρμολόγηση, ρύθμιση, επισκευή ή συντήρηση, οφείλτε οπωσδήποτε να αποσυνδέσετε τον ρευματολήπτη του καλωδίου παροχής ρεύματος από τον ρευματοδότη.

-  Διατηρείτε το εργαλείο καθαρό.
-  Απαγορεύεται να χρησιμοποιείτε οποιαδήποτε οξέα καθαριστικά για καθαρισμό των πλαστικών εξαρτημάτων του εργαλείου.
- Κατόπιν ολοκλήρωσης της εργασίας, για να αφαιρέσετε την σκόνη οφείλτε να καθαρίσετε το εργαλείο με ροή του συμπιεσμένου αέρα, ούτως ώστε να καθαρίσετε τις οπές εξαερισμού στο σώμα του κινητήρα.
- Ελέγχετε συστηματικά την κατάσταση των ψηκτρών άνθρακα του ηλεκτρικού κινητήρα (ρυπαρές ή υπερβολικά φθαρμένες ψηκτρες μπορούν να προκαλέσουν ισχυρό σπινθηρισμό και μείωση συχνότητας περιστροφής της ατράκτου του εργαλείου).

### ΛΙΠΑΝΣΗ ΤΟΥ ΓΡΑΝΑΖΙΟΥ

-  Συνιστάται να ελέγχετε το λιπαντικό στον μηχανισμό μετάδοσης κίνησης κάθε 50 ώρες λειτουργίας του κρουστικού δραπεάνου και να το αναπληρώνετε όταν χρειάζεται. Χρησιμοποιήστε το κοινό λιπαντικό υψηλών θερμοκρασιών. Μην εφαρμόζετε μεγάλη ποσότητα λιπαντικού.
- Χαλαρώστε και ξεβιδώστε το καπάκι (4) της οπής λίπανσης (στρέφοντας προς τα αριστερά) (εικ. I).
- Προσθέστε τη λιπαντική ουσία.
- Συναρμολογήστε το καπάκι (4) και στερεώστε το, στρέφοντας προς τα δεξιά (απαγορεύεται να βιδώνετε υπερβολικά σφικτά, ούτως ώστε να μην βλάψετε το σπείρωμα).

 Απαγορεύεται να προσθέτετε υπερβολικά μεγάλη ποσότητα της λιπαντικής ουσίας. Εάν η λιπαντική ουσία εξαντληθεί, οφείλτε να χρησιμοποιείτε άλλη διαθέσιμη λιπαντική ουσία, η οποία κατέχει αντοχή στην επίδραση των υψηλών θερμοκρασιών.

### ΕΝΔΕΙΞΗ ΦΘΟΡΑΣ ΤΩΝ ΨΗΚΤΡΩΝ ΑΝΘΡΑΚΑ

 Σε περίπτωση φθοράς των ψηκτρών άνθρακα, ανάβει η λυχνία ένδειξης της φθοράς (12), η οποία επισημαίνει την ανάγκη





αντικατάστασής τους. Από τη στιγμή της ενεργοποίησης της λυχνίας ένδειξης, το ηλεκτρικό εργαλείο μπορεί ακόμη να λειτουργήσει για περίπου 5 ώρες (εικ. J).

## ΑΝΤΙΚΑΤΑΣΤΑΣΗ ΨΗΚΤΡΩΝ ΑΝΘΡΑΚΑ

 Φθαρμένες ψήκτρες άνθρακα του κινητήρα (μήκους λιγότερου από 5 χιλιοστά), ψήκτρες με καμένη επιφάνεια ή γδαρσίματα πρέπει να αντικατασταθούν άμεσα. Θα πρέπει να αντικαταστήσετε και τις δύο ψήκτρες ταυτοχρόνως. Η αντικατάσταση των ψηκτρών άνθρακα μπορεί να ανατεθεί μόνο σε αρμόδιο ειδικό. Συνιστούμε να χρησιμοποιείτε μόνο αυθεντικά ανταλλακτικά.

## ΕΠΙΠΡΟΣΘΕΤΕΣ ΥΠΟΔΕΙΞΕΙΣ

 Για να αυξήσετε την αποδοτικότητα κατά τη διάνοιξη σπών σε μπετό, πιέστε το κρουστικό δράπανο με ήπια δύναμη (μην ασκείτε μεγάλη δύναμη), διότι η δυνατή πίεση θα προκαλέσει τη μείωση της αποδοτικότητας. Για το κρουστικό δράπανο το οποίο λειτουργεί με στερεά λιπαντική ουσία, θα χρειαστεί κάμποση ώρα για την προθέρμανση, ανάλογα με τη θερμοκρασία του περιβάλλοντος. Για να φτάσει ένα καινούργιο κρουστικό δράπανο στη μέγιστη αποδοτικότητά του, θα χρειαστεί ώρα για την προσαρμογή.

 Όλες οι δυσλειτουργίες πρέπει να επισκευάζονται από την εξουσιοδοτημένη υπηρεσία τεχνικής υποστήριξης του κατασκευαστή.

## ΤΕΧΝΙΚΕΣ ΠΑΡΑΜΕΤΡΟΙ

### ΤΕΧΝΙΚΑ ΧΑΡΑΚΤΗΡΙΣΤΙΚΑ

Κρουστικό δράπανο		Αξίες
Παράμετροι		
Όνομαστική τάση		230 VAC
Συχνότητα παρεχόμενου ρεύματος		50 Hz
Όνομαστική ισχύς		900 W
Συχνότητα στροφών άνευ φορτίου		750 min <sup>-1</sup>
Συχνότητα κρούσεων		2800 min <sup>-1</sup>
Ενέργεια κρούσης		4,2 J
Υποδοχή		SDS-plus
Μέγιστη διάμετρος διάτρησης	μπετό	26 mm
	χάλυβας	13 mm
Κλάση προστασίας		II
Βάρος άνευ επιπλέον ανταλλακτικών		5,5 kg
Έτος κατασκευής		2016

### ΠΛΗΡΟΦΟΡΙΕΣ ΓΙΑ ΕΠΙΠΕΔΟ ΘΟΥΡΥΒΟΥ

Επίπεδο ακουστικής πίεσης:  $L_{pA} = 94,34 \text{ dB(A)}$   $K = 3 \text{ dB(A)}$

Επίπεδο ακουστικής ισχύος:  $L_{wA} = 105,34 \text{ dB(A)}$   $K = 3 \text{ dB(A)}$

Σταθμισμένη τιμή της επιτάχυνσης της παλμικής κίνησης:  $a_h = 17,484 \text{ m/s}^2$   $K = 1,5 \text{ m/s}^2$

## ΠΡΟΣΤΑΣΙΑ ΠΕΡΙΒΑΛΛΟΝΤΟΣ



Οι ηλεκτρικές συσκευές δεν πρέπει να απορρίπτονται μαζί με τα οικιακά απορρίμματα, αλλά να παραδίδονται στο ειδικό τμήμα ανακύκλωσης. Τις πληροφορίες για το θέμα ανακύκλωσης μπορεί να σας τις παρέχει ο πωλητής του προϊόντος ή οι οπτικές αρχές. Ηλεκτρονικός και ηλεκτρικός εξοπλισμός, το χρονικό περιθώριο λειτουργίας του οποίου έληξε, περιέχει επικίνδυνες για το περιβάλλον ουσίες. Εξοπλισμός, ο οποίος δεν έχει υποστεί ανακύκλωση, αποτελεί ενδεχόμενο κίνδυνο για το περιβάλλον και για την υγεία του ανθρώπου.

\* Διατηρούμε το δικαίωμα εισαγωγής αλλαγών.

Η εταιρεία „Grupa Torax Spółka z ograniczoną odpowiedzialnością” Spółka komandytowa, η οποία εδρεύει στη Βαρσοβία στη διεύθυνση: Roganiczna str. 2/4 (αποκαλούμενη εφεξής η «Grupa Torax»), προειδοποιεί ότι όλα τα πνευματικά δικαιώματα δημιουργού για το περιεχόμενο των παρούσων οδηγιών (αποκαλούμενων εφεξής οι «Οδηγίες») συμπεριλαμβανομένων του κειμένου, των φωτογραφιών, διαγραμμάτων, εικόνων και σχεδίων, καθώς και της στοιχειοθεσίας, ανήκουν αποκλειστικά στην εταιρεία Grupa Torax και προστατεύονται με το Νόμο περί δικαιώματος δημιουργού και συγγενών δικαιωμάτων από τις 4 Φεβρουαρίου του έτους 1994 (Ενημερωτικό δελτίο των νομοθετημάτων της Δημοκρατίας της Πολωνίας, Αρ. 90 Αρθ. 631 με τις τελευταίες μετατροπές). Αντιγραφή, αναπαραγωγή, δημοσίευση, αλλαγή των στοιχείων των οδηγιών χωρίς την έγγραφη έγκριση της εταιρείας Grupa Torax απαγορεύεται αυστηρά και μπορεί να οδηγήσει σε έφεση ποινικών και άλλων αξιώσεων.

ES

## TRADUCCIÓN DEL MANUAL ORIGINAL MARTILLO RADIAL 58G858

ATENCIÓN: ANTES DE USAR ESTA HERRAMIENTA ELÉCTRICA ES NECESARIO LEER LAS INSTRUCCIONES Y GUARDARLAS PARA LAS FUTURAS CONSULTAS

## NORMAS DE SEGURIDAD DEL USO DETALLADAS

### ADVERTENCIAS SOBRE TRABAJO CON MARTILLO RADIAL

**Atención:** Antes de empezar actividades de regulación, uso o reparación deba desconectar la herramienta de toma de corriente.

- Deba usar las gafas protectoras, medios de protección auditiva, casco de protección (si existe posibilidad de que algo puede caer de encima). Se recomienda uso de máscara antipolvo, el calzado antideslizante. Si tipo de trabajo lo requiere deba utilizar sistemas de extracción de polvo.
- Antes de empezar a trabajar deba asegurarse de que portabrocas este bien ajustada.
- Durante trabajo, debido a las vibraciones, pueden aflojarse los útiles. Deba controlar estado de todos los útiles antes de empezar trabajar. Útiles aflojados pueden causar daño de herramienta o accidente en trabajo.
- Si va a trabajar con el martillo en bajas temperaturas o después de largo tiempo deba dejar la herramienta operar sin carga algunos minutos para que los útiles estén bien lubricados.
- Durante trabajo con martillo arriba deba poner sus pies firmemente y asegurarse que debajo no se encuentran terceras persona.
- Deba sujetar el martillo radial con ambos manos, usando empuñadura adicional.
- Esta prohibido tocar con las manos elementos giratorios del martillo. Esta prohibido parar con las manos husillo giratorio del martillo. Trato opuesto causa daño a la mano.
- Esta prohibido dirigir martillo mientras trabaja hacia terceras personas o hacia su mismo.
- Durante trabajo deba apretar martillo con elementos aisladores para evitar electrocución en caso de encontrar un conducto eléctrico bajo voltaje.
- No debe permitir el contacto de la herramienta con los líquidos. Para limpiar superficie del martillo usa jabón mineral y trapo húmedo. No debe usar para limpiar gasolina u otros detergentes que pueden ser dañinos en contacto con plástico.
- En caso de usar alargador deba recordar de elección adecuada de tipo de alargador (hasta 15 m, anchura de conductos 1,5 mm<sup>2</sup> pero menos que 40 m – anchura de conductos – 2,5 mm<sup>2</sup>). El alargador debe ser siempre desenrollado.
- No debe usar portabrocas de triple mordaza cuando el martillo esta puesto en modo de taladrar radial o cincelar. Esta portabrocas esta destinada para taladrar sin impacto en madera o acero.

**¡ATENCIÓN!** La herramienta sirve para trabajar en los interiores.

A pesar de que la estructura de esta herramienta es segura y aunque se apliquen medios de seguridad y protecciones adicionales, siempre existe el riesgo mínimo de sufrir lesiones durante el trabajo.

### ESTRUCTURA Y APLICACIÓN

Este martillo radial es una herramienta eléctrica manual con aislamiento de II clase. La propulsión es de motor monofásico conmutador. El martillo se puede usar en taladrar agujeros en modo sin impacto, con impacto o abrir canales y tratamiento de superficies de materiales como hormigón, piedra, ladrillo etc. La herramienta tiene aplicación en trabajos de obras de remodelación y construcción, así como en cualquier trabajo de aficionado (bricolaje).

 Se prohíbe el uso de la herramienta eléctrica para fines distintos de aquéllos para los que fue diseñada.

## DESCRIPCIÓN DE LAS PÁGINAS GRÁFICAS

La lista de componentes se refiere a las piezas de la herramienta de la imagen presentada en la instrucción.

1. Portabrocas - SDS-plus
2. Manga de fijar
3. Interruptor de modo de taladrar
4. Capa de punto de lubricar
5. Indicador
6. Interruptor de modo de impacto
7. Protección inferior de motor
8. Empuñadura adicional
9. Sujeción del tope de profundidad de perforación
10. Interruptor de bloqueo del tope de profundidad de taladrado
11. Indicador de control de conexión a la red de alimentación
12. Indicador de control de desgaste de cepillos de carbón

\* Puede haber diferencias entre la imagen y el producto.

## DESCRIPCIÓN DE ICONOS UTILIZADOS



ATENCIÓN



ADVERTENCIA



MONTAJE / CONFIGURACIONES



INFORMACIÓN

## ÚTILES Y ACCESORIOS

- |                                       |           |
|---------------------------------------|-----------|
| 1. Brocas                             | - 1 pieza |
| 2. Formones                           | - 1 pieza |
| 3. Tope de profundidad de perforación | - 1 pieza |
| 4. Protección antipolvo               | - 1 pieza |
| 5. Recipiente con lubricante          | - 1 pieza |
| 6. Empuñadura adicional               | - 1 pieza |
| 7. Portabrocas + llave                | - 1 pieza |
| 8. Adaptador de portabrocas           | - 1 pieza |
| 9. Llave especial                     | - 1 pieza |
| 10. Maletín de transporte             | - 1 pieza |

## PREPARACIÓN PARA TRABAJAR

### MONTAJE DE LA EMPUÑADURA ADICIONAL

 Por razones de seguridad, cuando trabaje con el martillo siempre utilice la empuñadura adicional (8) que puede ajustarse en cualquier posición.

-  Afloje la rueda de bloqueo del cuello de la empuñadura adicional (8) girándola hacia izquierda.
- Encaje el cuello de la empuñadura sobre la carcasa del martillo.
- Ajústelo en la posición más adecuada.
- Gire la rueda de bloque del cuello hacia derecha para montar empuñadura (8).

### INSTALACIÓN DEL TOPE DE PROFUNDIDAD DE PERFORACIÓN

 El tope de profundidad de taladrado (9) sirve para determinar la profundidad de entrada de la broca en el material.

- Pulse el interruptor de bloqueo del tope de profundidad de taladrado (10) sobre el cuello de la empuñadura adicional (8).
- Introduzca el tope de profundidad de taladrado (9) en el orificio en el cuello de la empuñadura adicional (8).
- Ajuste la profundidad de taladrado deseada.
- Suelte la presión sobre el interruptor de bloqueo del tope de profundidad de taladrado (10).

### MONTAJE Y CAMBIO DE ÚTILES

 Este martillo radial está adaptado para trabajar con útiles equipados de la sujeción tipo SDS-plus. Antes de instalar el útil, limpie el martillo y el útil. Aplique una capa fina de engrase sobre el vástago del útil. Esta actividad aumenta consistencia de la herramienta.



Desenchufa la herramienta de la toma de corriente.

- Apoye la herramienta en superficie estable.
- Sujete la manga de fijar (2) del portabrocas tipo SDS-Plus (1) y retírelo hacia atrás superando la resistencia del muelle.
- Coloque el vástago del útil en el portabrocas introduciéndolo hasta el fondo. Es posible que tenga que girar el útil para colocarlo en la posición adecuada (imagen A).
- Suelte la manga (2) para terminar de montar la herramienta.
- El útil está instalado de forma adecuada si no se puede extraer sin retirar hacia atrás la manga.
- Si la manga no retrocede a su posición inicial, es necesario retirar el útil y repetir todos los pasos desde el principio.



El martillo funciona con alta eficiencia solamente si utiliza útiles afilados y no dañados.

### DESMONTAJE DEL ÚTIL



Justo después de terminar el trabajo con la herramienta los útiles pueden estar calientes. Deba evitar tocarlos y utilizar guantes de protección adecuados. Después de retirar los útiles, deba limpiarlos.



Desenchufe la herramienta de la toma de corriente.

- Retire hacia atrás la manga de fijar (2).
- Con la otra mano extraiga el útil hacia adelante.

### EMBRAGUE DE SOBRECARGA



Este martillo-taladro está equipado con un embrague de sobrecarga interior. Para evitar la sobrecarga de la herramienta el husillo del martillo se para siempre que la herramienta se acuñe.

### USO DE CAPA DE PROTECCION ANTIPOLVO



Protección antipolvo es redonda pieza fundida de tamaño adecuado. Se la pone en broca para sacar el polvo durante taladrar, por ejemplo en el techo. Ponga la capa en la broca, acerque broca hacia superficie del material y desplaze la capa a lo largo de la broca, hasta juntura del material. A medida que la broca se hunde en el material, la capa va a trasladarse en la broca, recogiendo polvo restante. De vez en cuando deba vaciar la capa.



Siempre use gafas de protección especialmente durante perforaciones encima de la cabeza del operador.

## TRABAJO / CONFIGURACIÓN

### PUESTA EN MARCHA / DESCONEXIÓN



La tensión en red debe coincidir con las indicaciones en la placa de características técnicas del martillo.

**Puesta en marcha:** pulse el interruptor (5) y sujételo en esta posición (imagen B).

**Desconexión:** suelte el interruptor (5).

### INDICADOR DE CONTROL DE CONEXIÓN A LA RED DE ALIMENTACIÓN



En el momento de conexión de la herramienta a la red de alimentación, el indicador de conexión a la red (11) se ilumina (imagen J).

### INTERRUPTORES DE MODO DE TRABAJO



Este martillo está equipado con dos interruptores de cambio de modo de trabajo. Interruptor de modo de impacto (6) (imagen D) y rueda de modo de taladrar (3) (imagen E). Dependiendo de la configuración se puede taladrar con o sin impacto, así como cincelar. Para taladrar con impacto y cincelar es necesario ejercer un poco de presión sobre el martillo. Si presiona con demasiada fuerza, ejercerá demasiada carga sobre el motor. Es imprescindible hacer un control periódico del estado técnico de los útiles. Si es necesario, afile o cambie el útil.

La configuración adecuada de interruptores para cada función se presenta en la imagen F.

**Taladrar sin impacto** – posición I

**Taladrar con impacto** – posición II

**Cincelar** – posición III

 Antes de cambiar la posición del interruptor de cambio de modo de trabajar (3) pulse el botón de bloqueo del interruptor (imagen G). No debe intentar cambiar posiciones de interruptores de cambio de modo de trabajo cuando el motor de martillo está en marcha. Un intento podría causar un daño grave del martillo.

## PERFORACIÓN DE ORIFICIOS

-  Si su intención es perforar un orificio de diámetro grande, le recomendamos que empiece taladrando un orificio más pequeño para después abrirlo al tamaño deseado. De este modo evitará sobrecarga del martillo.
- Al perforar orificios profundos es necesario taladrar gradualmente empezando con menores profundidades y retirando la broca del orificio para permitir extracción de virutas o polvo del orificio.
- Si la broca se atasca durante el trabajo, se activará el embrague de sobrecarga. En este caso deba apagar el martillo-taladro inmediatamente para no dañarlo. Retire la broca atascada del orificio.
- Es necesario mantener el martillo en eje con el orificio taladro. La posición óptima para obtener el mayor rendimiento de trabajo es mantener la broca en ángulo recto con la superficie del material trabajado. En caso de que no mantenga el ángulo recto durante el trabajo, la broca puede atascarse o romperse dentro del orificio y causar lesiones al usuario.

 El trabajo a bajas revoluciones durante un tiempo prolongado puede causar sobrecarga del motor. Es necesario interrumpir el trabajo de vez en cuando. Tenga cuidado de no tapar las rejillas de ventilación en el armazón de la herramienta.

## TALADRADO CON IMPACTO

-  Seleccione el modo de trabajo adecuado, es decir taladrado con impacto.
- Introduzca en el portabrocas (1) la broca adecuada con vástago tipo SDS-Plus.
- Para obtener resultados óptimos utilice las brocas de alta calidad con capa de carburos sinterizados (widia).
- Presione la broca hacia el material trabajado.
- Ponga en marcha el martillo. El mecanismo de la herramienta debe funcionar de forma continua y el útil no debe rebotar de la superficie del material trabajado.

## TALADRADO SIN IMPACTO

 Los materiales como el acero, la madera y el plástico pueden taladrarse con el martillo utilizando el portabrocas de triple mordaza con el adaptador de transición. Monte el portabrocas de triple mordaza con el adaptador. Posteriormente coloque las piezas montadas en el portabrocas del martillo (sigue los mismos pasos que en el caso de brocas con sujeción SDS-plus) (imagen H).

 No utilice el portabrocas de triple mordaza cuando el martillo trabaja en modo de taladrar con impacto. Este portabrocas está diseñado únicamente para taladrar sin impacto en madera o acero. No debe usar brocas SDS para trabajar con asa adicional de triple mordaza. Deba usar brocas con mangos cilíndricos de acero rápido o de acero de carbón (solo en madera o materiales provenientes de madera).

## USO Y MANTENIMIENTO

 Antes de instalar, ajustar, reparar o usar la herramienta es necesario desenchufarla de la toma de corriente.

-  El martillo debe mantener en estado limpio.
- Para limpiar elementos de plástico nunca utilice detergentes químicos.
- Después de trabajo limpie herramienta con un chorro de aire comprimido, especialmente para despejar los orificios de ventilación del motor.
- Deba controlar estado de los cepillos de carbón (sucias o rehechas cepillos pueden causar demasiadas chispas en conmutador y baja velocidad rotativa del husillo).

## LUBRICACION DE TRANSMISION

 Se recomienda comprobar el engrase de la transmisión cada 50 horas de uso del martillo y reponer el agente engrasador, utilizando para ello engrase de altas temperaturas disponible en el mercado. No debe reponer demasiada cantidad de engrase.

- Afloje y desaprieta capa (4) de punto de lubricar (girando hacia izquierda) (imagen I).
- Añada el lubricante.
- Monte y aprieta la capa (4), girando a la derecha (no debe apretar demasiado fuerte para no dañar la rosca).

 No debe añadir demasiada cantidad de lubricante. Después de agotamiento de lubricante deba usar otro resistente a las temperaturas altas.

## CONTROL DE DESGASTE DE CEPILLOS DE CARBÓN

 En caso de desgastarse los cepillos de carbón se iluminará indicador de control de desgaste de cepillos de carbón (12) que señala la necesidad de su descambio. Desde el momento de iluminarse el indicador, los cepillos pueden seguir trabajando unas 5 horas (imagen J).

## CAMBIO DE CEPILLOS DE CARBÓN

 Los cepillos de carbón desgastados (de longitud menor de 5 mm), quemados o rotos deben reponerse inmediatamente. Siempre debe cambiar los dos cepillos a la vez.

El cambio de cepillos de carbón debe encargarse únicamente a personas cualificadas y utilizando piezas de repuesto originales.

## INFORMACION ADICIONAL DE MANEJO DE MARTILLO-TALADRO

 Para conseguir la mejor eficacia de trabajo en hormigón debe ejercer una presión constante y moderada (no demasiado fuerte, ya que causaría menor eficacia de trabajo). El martillo relleno con el agente engrasador requiere tiempo para calentarse, según la temperatura del ambiente. Un martillo nuevo necesita tiempo para "ajustarse" antes de conseguir la capacidad óptima de trabajo.

 Cualquier avería debe subsanarse en un punto de servicio técnico autorizado por el fabricante.

## PARAMETROS TÉCNICOS

### DATOS TÉCNICOS NOMINALES

Martillo de impacto		
Parametro técnico		Valor
Tensión nominal		230 VAC
Frecuencia de alimentación		50 Hz
Potencia nominal		900 W
Velocidad de giro en vacío		750 min <sup>-1</sup>
Frecuencia de impacto		2800 min <sup>-1</sup>
Energía de impacto		4,2 J
Tipo de sujeción de los útiles		SDS-plus
Diámetro máximo de taladrado	Hormigón	26 mm
	Acero	13 mm
Clase de protección		II
Peso sin accesorios		5,5 kg
Año de fabricación		2016

### INFORMACIÓN SOBRE RUIDOS Y VIBRACIONES

Nivel de presión sonora:  $L_{p_A} = 94,34 \text{ dB(A)}$   $K = 3 \text{ dB(A)}$

Nivel de potencia acústica:  $L_{w_A} = 105,34 \text{ dB(A)}$   $K = 3 \text{ dB(A)}$

Valor de aceleraciones de las vibraciones:  $a_{h1} = 13,5 \text{ m/s}^2$   $K = 1,5 \text{ m/s}^2$

## PROTECCIÓN MEDIOAMBIENTAL



Los dispositivos eléctricos no se deben echar a la basura junto con los residuos tradicionales, sino ser llevados para su reutilización a las plantas de reciclaje específicas. Podrá recibir información necesaria del vendedor del producto o de la administración local. Equipo eléctrico y electrónico desgastado contiene sustancias no neutras para el medio ambiente. Los equipos que no se sometan al reciclaje suponen un posible riesgo para el medioambiente y para las personas.

\* Se reserva el derecho de introducir cambios.

Grupa Topex Sociedad con responsabilidad limitada" Sociedad comanditaria con sede en Varsovia, c/ Pograniczna 2/4 (a continuación: "Grupa Topex") informa que todos los derechos de autor para el contenido de las presentes instrucciones (a continuación: "Instrucciones"), entre otros, para su texto, fotografías incluidas, esquemas, imágenes, así como su estructura son propiedad exclusiva de Grupa Topex y está sujeto a la protección legal de acuerdo con la ley del 4 de febrero de 1994 sobre el derecho de autor y leyes similares (B.O. 2006 N°90 Posición 631 con enmiendas posteriores). Se prohíbe copiar, tratar, publicar o modificar con fines comerciales de la totalidad o de partes de las Instrucciones sin el permiso expreso de Grupa Topex por escrito. El no cumplimiento de esta prohibición puede acarrear la responsabilidad civil y penal.



## TRADUZIONE DELLE ISTRUZIONI ORIGINALI MARTELLO PERFORATORE 58G858

ATTENZIONE: PRIMA DI UTILIZZARE L'ELETTROUTENSILE LEGGERE CON ATTENZIONE IL PRESENTE MANUALE, CHE VA CONSERVATO CON CURA PER UTILIZZI FUTURI.

### NORME PARTICOLARI DI SICUREZZA

#### AVVERTENZE RIGUARDANTI IL LAVORO CON IL MARTELLO ELETTRICO

**Attenzione:** Prima di intraprendere attività legate alla regolazione, al servizio o alla riparazione, bisogna estrarre la spina del cavo di alimentazione dalla presa di rete.

- Durante l'utilizzo del martello bisogna utilizzare occhiali protettivi, protezioni per l'udito e casco protettivo (se vi è il rischio che qualcosa possa cadere dall'alto). Si consiglia di utilizzare una mascherina di protezione e scarpe antiscivolo. Se il tipo di lavoro eseguito lo richiede, bisogna utilizzare sistemi di aspirazione delle polveri.
- Prima di iniziare il lavoro bisogna accertarsi che il mandrino del martello sia saldamente fissato.
- Durante il lavoro, a causa delle vibrazioni, si può allentare il fissaggio dell'utensile di lavoro. Per questo bisogna fare particolare attenzione controllando il fissaggio dell'utensile di lavoro prima di iniziare il lavoro. Un fissaggio allentato dell'utensile di lavoro può essere causa di danneggiamenti dello strumento o di incidenti sul lavoro.
- Se il martello va utilizzato a basse temperature dopo un lungo periodo di inutilizzo, bisogna far lavorare il martello a vuoto per alcuni minuti, in modo che i suoi elementi interni si lubrificano opportunamente.
- Durante l'utilizzo del martello in una postazione elevata, bisogna tenersi saldamente in piedi, accertandosi che in basso non vi siano persone.
- Bisogna sempre tenere il martello con entrambe le mani, utilizzando l'impugnatura supplementare.
- È vietato toccare con le mani le parti del martello in rotazione. È vietato fermare con le mani l'alberino del martello in rotazione. Tali azioni espongono al rischio di ferite alle mani.
- È vietato dirigere verso se stessi o altre persone il martello in funzionamento.
- Durante il lavoro con il martello, bisogna tenerlo utilizzando gli elementi isolati, per evitare folgorazioni elettriche nel caso di contatto accidentale del martello con un conduttore elettrico sotto tensione.
- È vietato far penetrare liquidi all'interno del martello. Per pulire la superficie del martello usare sapone minerale e un panno umido. È vietato utilizzare benzina o altri mezzi detergenti che possono danneggiare gli elementi in plastica.
- Se è necessario utilizzare una prolunga, bisogna scegliere una prolunga opportuna (fino a 15 metri: sezione dei conduttori pari a 1,5 mm<sup>2</sup>; tra 15 e 40 metri: sezione dei conduttori pari a 2,5 mm<sup>2</sup>). Le prolunghie devono essere sempre completamente srotolate.
- È vietato utilizzare il mandrino a cremagliera quando il martello è impostato nella modalità di foratura con percussione o scalpellatura. Tale mandrino è destinato esclusivamente alla foratura senza percussione nel legno o nell'acciaio.

**ATTENZIONE!** L'elettrotensile non deve essere utilizzato per lavori all'esterno.

Nonostante la progettazione sicura dell'elettrotensile, l'utilizzo di sistemi di protezione e di misure di protezione supplementari, vi è sempre un rischio residuo di lesioni durante il lavoro.



## CARATTERISTICHE E APPLICAZIONI

Il martello elettrico è un elettroutensile manuale con classe di isolamento II. L'utensile è azionato da un motore a spazzole monofase. Il martello può essere utilizzato per eseguire fori nella modalità senza percussione, con percussione, per scavare canaline e per la lavorazione superficiale di materiali come cemento, pietra, muro, ecc. I suoi settori di utilizzo sono i lavori edili, di falegnameria, e tutti i lavori nell'ambito dell'attività amatoriale (hobbistica).

 È vietato utilizzare l'elettroutensile in modo non conforme alla sua destinazione d'uso

## DESCRIZIONE DELLE PAGINE DEI DISEGNI

La numerazione che segue si riferisce agli elementi dell'elettroutensile presentati nelle pagine dei disegni del presente manuale.

1. Mandrino SDS-plus
2. Anello di bloccaggio
3. Selettore della modalità di foratura
4. Coperchio del punto di ingrassaggio
5. Interruttore
6. Selettore della modalità di percussione
7. Protezione inferiore del motore
8. Impugnatura supplementare
9. Asta di profondità
10. Pulsante di sblocco dell'asta di profondità
11. Spia di alimentazione
12. Spia di spazzole consumate

\* Possono presentarsi differenze tra il disegno e il prodotto

## DESCRIZIONE DEI SIMBOLI GRAFICI UTILIZZATI



ATTENZIONE



AVVERTENZA



MONTAGGIO/REGOLAZIONE



INFORMAZIONE

## EQUIPAGGIAMENTO E ACCESSORI

- |                               |           |
|-------------------------------|-----------|
| 1. Punta                      | - 1 pezzo |
| 2. Scalpelli                  | - 1 pezzo |
| 3. Asta di profondità         | - 1 pezzo |
| 4. Protezione antipolvere     | - 1 pezzo |
| 5. Confezione di grasso       | - 1 pezzo |
| 6. Impugnatura supplementare  | - 1 pezzo |
| 7. Mandrino + chiave          | - 1 pezzo |
| 8. Adattatore per il mandrino | - 1 pezzo |
| 9. Chiave speciale            | - 1 pezzo |
| 10. Valigetta                 | - 1 pezzo |

## PREPARAZIONE AL FUNZIONAMENTO

### MONTAGGIO DELL'IMPUGNATURA SUPPLEMENTARE

 Per motivi di sicurezza durante il lavoro con il martello perforatore bisogna sempre utilizzare l'impugnatura supplementare (8), che può essere fissata in una posizione a scelta.

-  Allentare la manopola che blocca la flangia dell'impugnatura (8), ruotandola a sinistra.
- Inserire la flangia dell'impugnatura nella parte anteriore cilindrica del corpo del martello.
- Ruotarla nella posizione più comoda.
- Serrare la manopola di fissaggio, ruotandola a destra per fissare l'impugnatura (8).

### MONTAGGIO DELL'ASTA DI PROFONDITÀ

-  L'asta di profondità (9) serve a regolare la profondità di foratura del materiale.
- Premere il pulsante di sblocco dell'asta di profondità (10) sulla flangia dell'impugnatura supplementare (8).

- Inserire l'asta di profondità (9) nell'apertura nella flangia dell'impugnatura supplementare (8).
- Regolare la profondità di foratura desiderata.
- Rilasciare il pulsante di sblocco dell'asta di profondità (10).

### MONTAGGIO E SOSTITUZIONE DEGLI UTENSILI DI LAVORO



Il martello è predisposto per funzionare con utensili di lavoro con attacco del tipo SDS-plus.

Prima di iniziare, pulire il martello e gli utensili di lavoro. Lubrificare con un leggero strato di grasso il gambo di attacco dell'utensile di lavoro. Tale operazione aumenta la durata dell'elettroutensile.



**Scollegare l'elettroutensile dall'alimentazione.**

- Appoggiare il martello sul banco di lavoro.
- Spingere all'indietro l'anello di bloccaggio (2) del mandrino SDS (1), vincendo la resistenza della molla.
- Inserire il gambo di attacco dell'utensile di lavoro nel mandrino, fino a incontrare resistenza (può essere necessario ruotare l'utensile di lavoro, finché assuma la posizione corretta) (dis. A).
- Rilasciare l'anello di bloccaggio (2), bloccando definitivamente l'utensile di lavoro.
- L'utensile di lavoro è correttamente fissato, se non è possibile estrarlo senza agire sull'anello di bloccaggio del mandrino.
- Se l'anello di bloccaggio non torna completamente nella posizione iniziale, estrarre l'utensile di lavoro e ripetere l'intera operazione.



È possibile ottenere un'elevata efficacia di funzionamento del martello solo utilizzando utensili di lavoro affilati e non danneggiati.

### SMONTAGGIO DELL'UTENSILE DI LAVORO



Immediatamente dopo il termine del lavoro gli utensili di lavoro possono trovarsi ad elevate temperature. Evitare il contatto diretto con gli utensili e utilizzare opportuni guanti protettivi. Gli utensili di lavoro una volta estratti vanno puliti.



**Scollegare l'elettroutensile dall'alimentazione.**

- Spingere all'indietro l'anello di bloccaggio (2) e mantenerlo in questa posizione.
- Con l'altra mano estrarre l'utensile di lavoro.

### FRIZIONE DI SICUREZZA CONTRO IL SOVRACCARICO



Il martello è fornito di una frizione di sicurezza interna, regolata di fabbrica. L'alberino del martello si ferma se l'utensile di lavoro si blocca nel materiale, per evitare il sovraccarico dell'elettroutensile.

### UTILIZZO DELLA PROTEZIONE ANTIPOLVERE



La protezione antipolvere è realizzata in gomma. Si inserisce sulla punta, al fine di raccogliere la polvere durante l'esecuzione di fori ad esempio sul soffitto. Inserire la protezione sulla punta, appoggiare la punta sulla superficie del materiale e far scorrere la protezione lungo la punta, fino a toccare la superficie del materiale. Via via che la punta penetra nel materiale la protezione si sposta lungo la punta, raccogliendo la polvere prodotta. Periodicamente la protezione va svuotata dalla polvere raccoltasi.



Bisogna sempre utilizzare occhiali protettivi, soprattutto quando si eseguono fori in punti posti più in alto della testa dell'operatore.

## FUNZIONAMENTO / REGOLAZIONI

### ACCENSIONE / SPENNIMENTO



La tensione di rete deve corrispondere al valore di tensione indicato sulla targhetta nominale del martello.

**Accensione** - premere e mantenere premuto il pulsante dell'interruttore (5) (dis. B).

**Spegnimento** - rilasciare il pulsante dell'interruttore (5).

### SPIA DI ALIMENTAZIONE



Collegando l'elettroutensile alla presa di alimentazione, la spia di alimentazione (11) si accende (dis. J).

## SELETTORI DELLA MODALITÀ DI FUNZIONAMENTO

**i** Il martello elettrico è fornito di due selettori della modalità di funzionamento. Il selettore della modalità di percussione (6) (dis. D), e il selettore della modalità di foratura (3) (dis. E). A seconda delle loro regolazioni è possibile eseguire foratura senza percussione, foratura con percussione o scalpellatura. La foratura con percussione e la scalpellatura richiedono una lieve pressione del martello perforatore. Una pressione eccessiva non è necessaria e provoca il sovraccarico del motore. Bisogna controllare regolarmente le condizioni degli utensili di lavoro. In caso di necessità vanno affilati o sostituiti.

La regolazione dei selettori corrispondente alle data funzione è mostrata nel dis. F.

**Foratura senza percussione** - posizione I

**Foratura con percussione** - posizione II

**Scalpellatura** - posizione III

**i** Prima di spostare il selettore della modalità di foratura (3) bisogna premere il pulsante di blocco (dis. G). È vietato tentare di spostare la posizione dei selettori mentre il motore del martello è in movimento. Tale azione può seriamente danneggiare il martello.

### FORATURA

- i** Volendo eseguire fori di grande diametro, si consiglia di eseguire inizialmente un foro minore, e successivamente di allargarlo alla dimensione voluta. Questo previene la possibilità di sovraccarico del martello.
- Nel caso di esecuzione di fori profondi bisogna forare gradualmente, a minore profondità, estraendo la punta dal foro per permettere ai trucioli o alla polvere di uscire.
- Se la punta si blocca nel materiale durante la foratura, si attiva la frizione di sicurezza. Bisogna immediatamente spegnere il martello, per evitare che si danneggi. Estrarre dal foro la punta bloccata.
- Il martello va tenuto in asse con il foro in esecuzione. L'ideale è mantenere la punta perpendicolare alla superficie del materiale lavorato. Nel caso non si rispetti la perpendicolarità durante il funzionamento, la punta può bloccarsi o spezzarsi all'interno del foro, con il rischio di ferire l'utilizzatore.

**!** Un'operazione di foratura di lunga durata a bassa velocità espone al rischio di surriscaldamento del motore. Bisogna fare pause periodiche. Fare attenzione a non coprire le aperture che servono alla ventilazione del motore del martello.

### FORATURA CON PERCUSSIONE

- i** Scegliere la modalità di funzionamento opportuna, in questo caso la foratura con percussione.
- Inserire nel mandrino (1) una punta opportuna con attacco del tipo SDS-plus.
- Per ottenere i migliori risultati utilizzare punte di elevata qualità con placchette al carburo di tungsteno (widia).
- Appoggiare la punta sul materiale da lavorare.
- Accendere il martello, il meccanismo del martello perforatore deve funzionare in maniera fluida, e l'utensile di lavoro non deve saltellare sulla superficie del materiale in lavorazione.

### FORATURA SENZA PERCUSSIONE

Materiali come acciaio, legno e plastica possono essere forati con il martello perforatore utilizzando il mandrino a cremagliera con l'adattatore. Unire il mandrino a cremagliera all'adattatore, e successivamente inserirlo nel mandrino del martello perforatore (operare come nel caso di una punta con attacco SDS-plus) (dis. H).

È vietato utilizzare il mandrino a cremagliera quando il martello perforatore è regolato nella modalità di foratura con percussione. Tale mandrino è destinato unicamente alla foratura senza percussione (nel legno o nell'acciaio). Bisogna utilizzare punte in acciaio rapido o in acciaio al carbonio (solo nel legno e materiali simili).

## SERVIZIO E MANUTENZIONE

**!** Prima di intraprendere qualsiasi attività legata all'installazione, la regolazione, la riparazione o il servizio, bisogna estrarre la spina del cavo di alimentazione dalla presa di rete.

- i** Il martello va sempre mantenuto pulito.
- Non utilizzare mai mezzi corrosivi per pulire gli elementi in plastica del martello.
- Al termine del lavoro, per eliminare i depositi di polvere, pulire il martello con un getto di aria compressa, soprattutto per mantenere aperte le feritoie di ventilazione nel corpo dell'elettrotensile.
- Controllare regolarmente lo stato delle spazzole in grafite del motore elettrico (spazzole sporche o eccessivamente consumate possono provocare eccessive scintille e riduzione della velocità dell'alberino del martello).

### INGRASSATURA DELLA TRASMISSIONE

**i** Si consiglia di controllare il grasso nella trasmissione ogni 50 ore di utilizzo del martello, e di integrarlo eventualmente, utilizzando a tal scopo un grasso per alte temperature disponibile sul mercato. Non bisogna applicare una quantità eccessiva di grasso.

- Allentare e svitare il coperchio (4) del punto di ingrassatura (ruotandolo a sinistra) (dis. I).
- Aggiungere il grasso.
- Montare il coperchio (4) e avvitare, ruotandolo a destra (non serrare con troppa forza per non danneggiare la filettatura).

**i** Non aggiungere una quantità eccessiva di grasso. Una volta esaurito il grasso fornito, bisogna utilizzare un altro grasso disponibile, resistente alle alte temperature.

### SPIA DI SPAZZOLE CONSUMATE

**i** In caso di consumo delle spazzole in grafite si accende la spia di spazzole consumate (12) segnalando che è necessario sostituirle. Dal momento dell'accensione della spia l'elettrotensile può ancora funzionare per circa 5 ore (dis. J).

### SOSTITUZIONE DELLE SPAZZOLE IN GRAFITE

**i** Le spazzole in grafite del motore consumate (più corte di 5 mm), bruciate o spaccate vanno immediatamente sostituite. Entrambe le spazzole in grafite vanno sostituite allo stesso tempo.

La sostituzione delle spazzole in grafite deve essere eseguita esclusivamente da personale qualificato, utilizzando ricambi originali.

### INDICAZIONI AGGIUNTIVE SULL'UTILIZZO DEL MARTELLO

**i** Per ottenere nel calcestruzzo la massima efficienza bisogna esercitare sul martello una certa pressione, costante e moderata, non eccessiva, in quanto provocherebbe una riduzione dell'efficienza di funzionamento. Il martello è riempito di grasso lubrificante e richiede un certo tempo iniziale di riscaldamento, a seconda della temperatura ambientale. Un martello nuovo richiede un tempo di „rodaggio” prima di ottenere la piena efficacia di funzionamento.

**i** Ogni tipo di difetto deve essere eliminato da un punto autorizzato di assistenza tecnica del produttore.

## CARATTERISTICHE TECNICHE

### DATI NOMINALI

Martello perforatore	
Parametro	Valore
Tensione nominale	230 VAC
Frequenza di alimentazione	50 Hz
Potenza nominale	900 W
Velocità a vuoto	750 min <sup>-1</sup>
Frequenza dei colpi	2800 min <sup>-1</sup>
Energia del singolo colpo	4,2 J
Tipo di attacco degli utensili di lavoro	SDS-plus

Diámetro máximo de foratura	calcestruzzo	26 mm
	acciaio	13 mm
Classe di isolamento	II	
Peso senza accessori	5,5 kg	
Anno di produzione	2016	

## DATI RIGUARDANTI RUMORE E VIBRAZIONI

Livello di pressione acustica:  $L_{p_A} = 94,34 \text{ dB(A)}$   $K = 3 \text{ dB(A)}$

Livello di potenza acustica:  $L_{w_A} = 105,34 \text{ dB(A)}$   $K = 3 \text{ dB(A)}$

Accelerazione ponderata in frequenza delle vibrazioni:  $a_w = 17,484 \text{ m/s}^2$   $K=1,5 \text{ m/s}^2$

## PROTEZIONE DELL'AMBIENTE



Le apparecchiature elettriche ed elettroniche non devono essere smaltite con i rifiuti domestici, ma consegnate a centri autorizzati per il loro smaltimento. Informazioni circa lo smaltimento sono fornite dal venditore dell'apparecchiatura o dalle autorità locali. Le apparecchiature elettriche ed elettroniche usate contengono sostanze nocive per l'ambiente. Le apparecchiature non riciclate costituiscono un rischio potenziale per l'ambiente e per la salute umana.

\* Ci si riserva il diritto di effettuare modifiche.

La „Grupa Topex Spółka z ograniczoną odpowiedzialnością” Spółka komandytowa con sede a Varsavia, ul. Pograniczna 2/4 (detta di seguito: „Grupa Topex”) informa che tutti i diritti d'autore sul contenuto del presente manuale (detto di seguito: „Manuale”), che riguardano, tra l'altro, il testo, le fotografie, gli schemi e i disegni contenuti e anche la sua composizione, appartengono esclusivamente alla Grupa Topex e sono protetti giuridicamente secondo la legge del 4 febbraio 1994, sul diritto d'autore e diritti connessi (Gazz. Uff. polacca del 2006 n. 90 posizione 631 con successive modifiche). La copia, l'elaborazione, la pubblicazione, la modifica a scopo commerciale, sia dell'intero Manuale che di singoli suoi elementi, senza il consenso scritto della Grupa Topex, sono severamente vietate e comportano responsabilità civile e penale.



## TRADUÇÃO DO MANUAL ORIGINAL

### MARTELO DE PERCUSSÃO 58G858

ATENÇÃO: ANTES DE SE PÔR A UTILIZAR A FERRAMENTA É NECESSÁRIO LER O PRESENTE MANUAL DE INSTRUÇÕES E CONSERVÁ-LO PARA A POSTERIOR UTILIZAÇÃO.

## REGRAS DE SEGURANÇA DETALHADAS

### ADVERTÊNCIAS RELATIVAS AO TRABALHO COM O MARTELO DE PERCUSSÃO

**Atenção:** Antes de se proceder a quaisquer atividades relacionadas com a instalação, regulação, reparação ou o serviço da ferramenta é necessário retirar a ficha do cabo de alimentação da tomada.

- Trabalhando com o martelo de percussão deve-se utilizar os óculos de proteção, a proteção auditiva e um capacete (no caso de perigo de queda de algum objeto de cima). Recomenda-se igualmente a aplicação de uma máscara de proteção e o calçado antidesslizante. Se o tipo de trabalho o exigir, utilizar os sistemas de remoção de poeira.
- Antes de se pôr ao trabalho, assegurar-se de que o porta-ferramentas está bem fixado no seu lugar.
- As vibrações do martelo durante o trabalho podem fazer com que a fixação de uma ferramenta de trabalho afrouxe, pelo que se deve controlar cuidadosamente a fixação da mesma antes de iniciar o trabalho. O afrouxamento indesejado da ferramenta pode levar à danificação do martelo ou à lesão corporal do operador.
- Se se quer utilizar o martelo em temperaturas baixas ou depois de um armazenamento duradouro, deve-se permitir que o mesmo trabalhe alguns minutos sem carga, para os seus elementos interiores serem devidamente lubrificados.
- Durante o trabalho com o martelo dirigido para cima, manter os pés bem assentes no chão e assegurar-se de que não há ninguém debaixo.
- Sempre segurar o martelo com ambas as mãos, utilizando o punho auxiliar.
- Não tocar com as mãos as partes do martelo que viram. É igualmente proibido parar com as mãos o fuso do martelo. Agindo de modo contrário poderá causar a lesão das mãos.
- É vedado guiar o martelo em operação em direção de outras pessoas ou de si.
- Trabalhando com o martelo deve-se sempre segurá-lo através dos elementos isolados para evitar o risco de choque elétrico no caso de contacto com cabos elétricos sob tensão.
- Não se pode permitir a entrada de qualquer líquido dentro do martelo. Para limpar a superfície do mesmo utilizar um sabão mineral e um tecido molhado. Nunca utilizar a gasolina ou outros agentes de limpeza que podem danificar os elementos de plástico do martelo.
- Caso seja necessário, utilizar uma extensão elétrica, deve-se ter sempre em mente que a mesma deve ser bem escolhida (até 15 m de comprimento, diâmetro de cabos 1,5 mm<sup>2</sup>; comprimento superior a 15 m, mas inferior a 40 m – diâmetro de cabos 2,5 mm<sup>2</sup>). A extensão elétrica deve ser sempre totalmente desenrolada.
- É proibido utilizar o mandril de torno de três mandíbulas quando o martelo está no modo de perfuração com percussão ou de cinzelagem. Este mandril destina-se exclusivamente à perfuração sem percussão de madeira ou de aço.

**ATENÇÃO!** A presente ferramenta serve para o trabalho no interior.

Além de o martelo de percussão ter sido construído de materiais seguros, terem sido utilizados os meios de proteção e segurança adicionais, existe sempre um risco insignificante de lesão durante o trabalho.

## CONSTRUÇÃO E FUNÇÃO DA FERRAMENTA

O martelo de percussão elétrico é uma ferramenta manual da II classe de isolamento. É propulsado por um motor de uma fase de corrente alternada. O martelo pode ser utilizado para perfurar com e sem percussão ou para tratar as superfícies de tais materiais como betão, pedra, tijolo, etc. Destina-se aos trabalhos de remodelação e construção, bem como à bricolagem.

 **É proibido utilizar a presente ferramenta elétrica em desacordo com o seu destino.**

## DESCRIÇÃO DAS PÁGINAS GRÁFICAS

A numeração que se segue diz respeito aos elementos do aparelho apresentados nas páginas gráficas da presente instrução.

1. Porta-ferramentas SDS-plus
2. Mandril de fixação
3. Comutador de modo de perfuração
4. Tampa do ponto de lubrificação
5. Interruptor
6. Comutador do modo de percussão
7. Proteção inferior do motor
8. Punho auxiliar
9. Vara do limitador de profundidade
10. Botão de bloqueio do limitador de profundidade
11. Lâmpada indicadora de alimentação
12. Lâmpada indicadora de consumo das escovas de carvão

\* Podem surgir diferenças entre a imagem e o estado real do produto.

## DESCRIÇÃO DOS SÍMBOLOS GRÁFICOS UTILIZADOS NO MANUAL



ATENÇÃO



ADVERTÊNCIA



MONTAGEM/ CONFIGURAÇÕES



INFORMAÇÃO

## EQUIPAMENTOS E ACESSÓRIOS

- |                                   |         |
|-----------------------------------|---------|
| 1. Brocas                         | - 1 un. |
| 2. Cinzéis                        | - 1 un. |
| 3. Limitador de profundidade      | - 1 un. |
| 4. Proteção de pó                 | - 1 un. |
| 5. Depósito de massa lubrificante | - 1 un. |
| 6. Punho auxiliar                 | - 1 un. |
| 7. Porta-ferramentas + chave      | - 1 un. |
| 8. Adaptador de porta-ferramentas | - 1 un. |
| 9. Chave especial                 | - 1 un. |
| 10. Mala de transporte            | - 1 un. |

## PREPARAÇÃO PARA O TRABALHO

### INSTALAÇÃO DO PUNHO AUXILIAR

 Pelas razões de segurança, durante o trabalho com o martelo de percussão deve-se sempre utilizar o punho auxiliar (8), podendo este ser instalado em qualquer posição.



- Afrouxar o botão de bloqueio da gola do punho auxiliar (8), girando-o à esquerda.
- Pôr a gola do punho auxiliar na parte oval da caixa do martelo.
- Girar até à posição mais confortável.
- Girar o botão de bloqueio à direita a fim de fixar o punho auxiliar (8).

### INSTALAÇÃO DO LIMITADOR DE PROFUNDIDADE



A vara do limitador de profundidade (9) serve para ajustar a profundidade de entrada da broca no material tratado.

- Premir o botão de bloqueio da vara do limitador de profundidade (10) na gola do punho auxiliar (8).
- Pôr a vara do limitador de profundidade (9) num orifício na gola do punho auxiliar (8).
- Ajustar a profundidade de perfuração desejada.

- Libertar o botão de bloqueio da vara do limitador de profundidade (10).

## MONTAGEM E SUBSTITUIÇÃO DAS FERRAMENTAS DE TRABALHO



O martelo está adaptado a trabalhar com as ferramentas de trabalho com o sistema de fixação SDS-plus.

Antes de iniciar o trabalho, limpar o martelo e as ferramentas de trabalho. Pôr uma camada fina de massa lubrificante no cabo da ferramenta de trabalho. Tal ação aumentará a robustez do martelo.



**Desligar a ferramenta da corrente elétrica.**

- Colocar o martelo na mesa de trabalho.
- Puxar o mandril de fixação (2) do porta-ferramentas SDS (1) vencendo a resistência de uma mola.
- Pôr o cabo de uma ferramenta de trabalho no porta-ferramentas, até sentir resistência (pode surgir a necessidade de virar a ferramenta de trabalho até a mesma conseguir a posição adequada) (fig. A).
- Soltar o mandril de fixação (2), causando a fixação definitiva de uma dada ferramenta.
- A ferramenta de trabalho está devidamente fixada quando não se pode retirar-la sem puxar o mandril de fixação do porta-ferramentas.
- Caso o mandril não volte à sua posição inicial, deve-se repetir todos os passos.



Para conseguir a capacidade elevada do martelo, deve-se utilizar as ferramentas de trabalho afiadas e não danificadas.

## DESMONTAGEM DA FERRAMENTA DE TRABALHO



Uma vez acabado o trabalho, as ferramentas de trabalho estão quentes. Portanto deve-se evitar o contacto direto com as mesmas e utilizar as luvas de proteção. Depois de retiradas do martelo, as ferramentas de trabalho devem ser limpas.



**Desconectar a ferramenta da fonte de alimentação.**

- Puxar e manter o mandril de fixação (2).
- Com outra mão remover a ferramenta de trabalho.

## EMBRAIAGEM DE PROTEÇÃO DE SOBRECARGAS



O martelo possui a embraiagem protetora de sobrecargas integrada. O fuso do martelo pára quando a ferramenta de trabalho se entala, evitando deste modo a sobrecarga do aparelho.

## APLICAÇÃO DA PROTEÇÃO DE PÓ



A proteção de pó é uma capa redonda feita de borracha com a forma adequada. A mesma é instalada na broca a fim de apanhar a poeira durante a perfuração, ex. de teto. Pôr a proteção na broca, aproximar a broca da superfície a tratar e deslocar a proteção ao longo da broca até ao contacto da mesma com a superfície. Aprofundando-se a broca no material a proteção vai deslocar-se ao longo da mesma, recolhendo o pó. De vez em quando deve-se esvaziar a proteção.



Usar sempre os óculos de proteção, particularmente quando se perfura as superfícies em cima da cabeça do operador.

## TRABALHO / CONFIGURAÇÕES

### LIGAÇÃO/ DESLIGAÇÃO



A corrente elétrica da rede deve corresponder à corrente apresentada na chapa de informação do martelo.

**Ligação** – premir o botão de ligar (5) e manter nesta posição (fig. B).

**Desligação** – soltar o botão de ligação (5).

### LÂMPADA INDICADORA DE ALIMENTAÇÃO



A lâmpada indicadora de alimentação (11) acenderá na hora da ligação do martelo à tomada elétrica (fig. J).

### COMUTADOR DE FUNÇÕES



O martelo elétrico está equipado com dois comutadores do modo de trabalho. Um comutador do modo de percussão (6) (fig. D), e um comutador do modo de perfuração (3) (fig. E). Em função de uma dada posição dos mesmos pode-se realizar a perfuração com ou sem percussão ou a cinzelagem. A perfuração com percussão e a cinzelagem exigem uma leve pressão sobre o martelo.



A pressão excessiva podia levar à sobrecarga desnecessária do motor. É necessário controlar com frequência o estado técnico das ferramentas de trabalho. No caso de necessidade, substituir ou afiar as ferramentas de trabalho. As posições adequadas de cada um comutador estão apresentadas na **fig. F**.

**Perfuração sem percussão** - pos. I

**Perfuração com percussão** - pos. II

**Cinzelagem** - pos. III

 **Antes de mudar a posição do comutador do modo de perfuração (3) deve-se premir o botão de bloqueio (fig. G). É vedado tentar mudar a posição dos comutadores de funções durante o trabalho do motor. Tal ação poderia levar à danificação grave do martelo.**

### PERFURAÇÃO

 Iniciando o trabalho com o martelo e pretendendo fazer um furo de grande diâmetro, recomenda-se fazer primeiro um furo de pequeno diâmetro, e depois alargá-lo até ao tamanho desejado. Tal ação permitirá evitar a sobrecarga do martelo.

Fazendo os furos profundos deve-se perfurar gradualmente, retirando a broca de vez em quando do furo para permitir a remoção de aparas ou pó do mesmo.

Caso a broca se entale durante a perfuração, ligar-se-á a embraiagem protetora de sobrecargas. Neste caso deve-se desligar imediatamente o martelo para evitar a sua deterioração. Remover a broca entalada do furo.

Manter o martelo no eixo do furo. Seria ideal manter a broca na posição perpendicular em relação à superfície a tratar. Caso tal perpendicularidade não seja mantida, durante o trabalho a broca pode entalar-se ou partir no furo, ferindo deste modo o operador.

 **A perfuração duradoura com a baixa velocidade de rotação leva à sobreaquecimento do motor. Portanto deve-se fazer intervalos no trabalho, evitando tapar os buracos na caixa que servem para a ventilação do motor do martelo.**

### PERFURAÇÃO COM PERCUSSÃO

-  Selecionar o modo de trabalho desejado, neste caso a perfuração com percussão.
- Pôr no porta-ferramentas (1) uma broca adequada com o cabo SDS-plus
- A fim de obter os melhores resultados, utilizar as brocas de alta qualidade com pontas de metal duro.
- Pressionar com a broca o material tratado.
- Ligar o martelo, cujo mecanismo deve trabalhar fluentemente, não devendo a ferramenta de trabalho rebater da superfície do material tratado.

### PERFURAÇÃO SEM PERCUSSÃO

 Tais materiais como aço, madeira e plástico podem ser perfurados com o martelo, através do mandril de torno de três mandíbulas e do adaptador, no modo de perfuração sem percussão. Montar o mandril de três mandíbulas e o adaptador e fixá-las no porta-ferramentas do martelo (seguir os passos previstos para as brocas com o sistema de fixação SDS) (**fig. H**).

 **É proibido utilizar o mandril de torno de três mandíbulas quando o comutador está na posição do trabalho com percussão. Este mandril destina-se apenas à perfuração de aço ou de madeira. Não se pode utilizar as brocas SDS para o trabalho com o mandril de torno de três mandíbulas. Deve-se utilizar apenas as brocas com pontas cilíndricas de corte rápido ou de aço carbônico (apenas para madeira e materiais derivados).**

## SERVIÇO/ CONSERVAÇÃO

 **Antes de se proceder a quaisquer atividades relacionadas com a instalação, regulação, reparação ou o serviço da ferramenta é necessário retirar a ficha do cabo de alimentação da tomada.**

-  Manter sempre o martelo limpo.
- É proibido utilizar as substâncias corrosivas para a limpeza dos elementos do martelo feitos de plástico.

- Uma vez acabado o trabalho, a fim de remover a poeira, limpar o martelo através de um jato de ar comprimido, particularmente na proximidade dos buracos de ventilação na caixa do motor.
- Controlar regularmente o estado das escovas de carvão, podendo as escovas sujas ou excessivamente consumidas produzir uma faíscação excessiva e a diminuição da velocidade de rotação do fuso do martelo.

### LUBRIFICAÇÃO DA EMBRAIAGEM

 Recomenda-se a verificação do agente lubrificante na embraiagem, de 50 a 50 horas de trabalho do martelo, completando eventualmente o nível do mesmo, utilizando para este fim a massa lubrificante resistente a altas temperaturas, disponível no mercado. Não se deve pôr o excesso da massa lubrificante na embraiagem.

- Afrouxar e retirar a tampa (4) do ponto de lubrificação (virando-a à esquerda) (**fig. I**).
- Pôr a massa lubrificante.
- Colocar a tampa (4) e apertá-la virando-a à direita (não apertar com muita força para não danificar a rosca).

 **É proibido aplicar as quantidades excessivas de massa lubrificante. Uma vez acabada a massa lubrificante, utilizar uma outra massa disponível, resistente a altas temperaturas.**

### LÂMPADA INDICADORA DE CONSUMO DAS ESCOVAS DE CARVÃO

 Caso as escovas de carvão estejam consumidas, acenderá a lâmpada indicadora (12) sinalizando a necessidade de substituição das mesmas. Uma vez acesa a lâmpada indicadora, o martelo pode trabalhar por cerca de 5 horas (**fig. J**).

### SUBSTITUIÇÃO DAS ESCOVAS DE CARVÃO

 As escovas de carvão consumidas (com comprimento inferior a 5 mm), queimadas ou danificadas devem ser imediatamente substituídas. Substitui-se sempre ambas as escovas de carvão.

Deve-se mandar substituir as escovas de carvão somente às pessoas devidamente qualificadas, utilizando para este fim as peças originais.

### DICAS ADICIONAIS RELATIVAS À UTILIZAÇÃO DO MARTELO

 Para conseguir uma melhor eficácia do trabalho no betão, deve-se exercer uma pressão moderada e constante sobre o martelo. A pressão excessiva poderia causar a diminuição da eficácia de trabalho. O martelo enchido constantemente com a massa lubrificante necessita de alguns minutos para o aquecimento, em função da temperatura de trabalho. O martelo novo precisa de "amaciamento" antes de conseguir a plena capacidade de operação.

 Todas as falhas devem ser reparadas pelo serviço de assistência técnica autorizado pelo fabricante.

## PARÂMETROS TÉCNICOS

### DADOS NOMINAIS

Martelo de percussão		
Parâmetro	Valor	
Corrente nominal	230 VAC	
Frequência de alimentação	50 Hz	
Potência nominal	900 W	
Velocidade de rotação em vazio	750 min <sup>-1</sup>	
Número de impactos às rotações nominais	2800 min <sup>-1</sup>	
Energia de impacto	4,2 J	
Porta-ferramentas	SDS-plus	
Diâmetro máximo de perfuração	betão	26 mm
	aço	13 mm
Classe de proteção	II	
Peso sem acessórios	5,5 kg	
Ano de produção	2016	

## DADOS RELATIVOS AO RUÍDO E ÀS VIBRAÇÕES

Pressão sonora:  $L_{p_A} = 94,34 \text{ dB(A)}$   $K = 3 \text{ dB(A)}$

Potência sonora:  $L_{w_A} = 105,34 \text{ dB(A)}$   $K = 3 \text{ dB(A)}$

Aceleração de vibrações:  $a_{h_1} = 17,484 \text{ m/s}^2$   $K=1,5 \text{ m/s}^2$

## PROTEÇÃO DO MEIO AMBIENTE



Os produtos alimentados com corrente elétrica não podem ser deitados fora com o lixo doméstico, mas sim fornecidos aos pontos de reutilização. Todos os fabricantes deste tipo de produtos, assim com as autoridades locais têm obrigação de prestar informação neste âmbito. Os aparelhos elétricos e eletrônicos contêm substâncias perigosas para o meio ambiente, por isso são perigosos para a saúde humana quando não reutilizados.

\* Reserva-se o direito de alteração.

A "Grupa Topex Spółka z ograniczoną odpowiedzialnością" (Sociedade com responsabilidade limitada) sociedade em comandita com sede em Varsóvia, na Rua Pograniczna 2/4 (adiante denominada como "a Grupa Topex") vem comunicar que todos os direitos de autor relativos ao conteúdo do presente manual de instruções (adiante denominado como "Manual de Instruções"), inclusive ao seu texto, às imagens, aos gráficos e esquemas, bem como à sua composição, pertencem exclusivamente à Grupa Topex, estando sujeitos à proteção legal ao abrigo da Lei de 4 de fevereiro de 1994 sobre os direitos de autor e relacionados (isto é Diário da República 2006 N.º 90 p. 631 com alterações). Por isso é proibido copiar, processar, publicar e modificar o presente manual, na totalidade ou em partes, sem a prévia autorização expressa da Grupa Topex, podendo a infração da citada proibição levar à responsabilidade civil e penal.

## **FR** TRADUCTION DE LA NOTICE ORIGINALE

### MARTEAU PERCUTEUR 58G858

ATTENTION : AVANT DE PROCEDER A UTILISER L'OUTIL ELECTRIQUE, IL CONVIENT DE LIRE LA PRESENTE NOTICE ET DE LA CONSERVER POUR UNE UTILISATION ULTERIEURE.

## PRESCRIPTIONS DE SECURITE DETAILLEES

### AVERTISSEMENTS CONCERNANT LE TRAVAIL AVEC UN MARTEAU ELECTRIQUE

**Attention:** Avant de procéder à des opérations quelconques relatives à l'installation, au réglage, à l'entretien, il faut sortir la fiche du câble d'alimentation de la prise du secteur.

- Lors de l'utilisation du marteau, il faut porter les lunettes ou les masques-lunettes de protection, les moyens de protection d'ouïe et le casque de protection (lorsque le danger de chute d'objets d'en haut existe). Il est recommandé d'utiliser les demi-masque de protection et les chaussures anti-dérapage. Lorsque le caractère de l'opération exécutée l'exige, il faut utiliser les systèmes de dépoussiérage.
- Avant de procéder au travail, il faut se rassurer que l'emmanchement du marteau perceur est fixé d'une manière appropriée à sa place.
- Lors du travail, à la suite des vibrations, un desserrage de fixation de l'outil peut se produire, c'est pourquoi, il faut contrôler particulièrement attentivement les fixations de l'outil avant de commencer le travail. Un desserrage de l'outil indésirable peut être en effet une cause d'endommagement de l'outil ou d'accident au travail.
- Lorsque le marteau doit être utilisé en basse température ou après une longue période de conservation, il faut laisser le marteau travailler pendant quelques minutes sans charge pour que ses organes intérieurs soient convenablement lubrifiés.
- Lors de l'utilisation du marteau tenu en haut, il faut écarter les pieds assurément et se rassurer qu'en bas des personnes tierces ne sont pas présentes.
- Il faut tenir le marteau toujours entre les deux mains, en utilisant le manche auxiliaire.
- Il n'est pas permis de toucher avec les mains aux pièces en rotation du marteau. Il n'est pas permis non plus d'arrêter avec les mains la broche en rotation du marteau. Le non respect de cette consigne menace d'endommager la main.
- Il n'est pas permis de diriger le marteau en marche en direction d'autres personnes ni vers soi-même.
- Lors du travail du marteau, il faut le tenir par les éléments isolés pour éviter une électrocution en cas de toucher à un câble électrique sous tension.
- Il n'est pas permis de laisser pénétrer un liquide quelconque à l'intérieur du marteau. Pour nettoyer la surface du marteau, utiliser du savon minéral et un chiffon humide. Il n'est pas permis d'utiliser d'essence pour nettoyer ni d'autres produits de nettoyage qui peuvent être nuisibles aux pièces en plastique.
- Lorsque la nécessité d'utiliser une rallonge se présente, il faut se souvenir toujours d'un bon choix de rallonge (jusqu'à 15 m, section des câbles 1,5 mm<sup>2</sup>, en dessus de 15 m, mais moins de 40 m – section des câbles 2,5 mm<sup>2</sup>). La rallonge doit être toujours entièrement déroulée.
- Il n'est pas permis de se servir d'emmanchement à trois pinces, lorsque le marteau est réglé en mode de perçage à chocs ou de burinage. Ce mandrin est destiné uniquement à percer sans percussion dans le bois ou l'acier.

**ATTENTION!** L'outil sert au travail à l'intérieur des locaux.

Malgré l'application d'une construction sûre dans son principe et la mise en place des mesures supplémentaires de protection, il existe toujours un risque résiduel de subir des lésions lors du travail.

## COMPOSITION ET DESTINATION

Le marteau perceur électrique est un outil électrique à main avec isolation de II classe. Le dispositif est entraîné par un moteur monophasé à commutation. Le marteau perceur peut être utilisé pour percer des trous en mode de fonctionnement sans percussion, avec percussion pour perçage de canaux ou pour le traitement de la surface dans de tels matériaux que béton, pierre, brique, etc. Son champ d'application englobe l'exécution de travaux de renouvellement et de construction ainsi que de tous les travaux relevant du domaine du bricolage amateur.

 **Il n'est pas permis d'utiliser l'outil d'une manière non conforme à sa destination.**

## DESCRIPTION DES PAGES GRAPHIQUES

Le numérotage ci-dessous se réfère aux composants de l'outil présentés en pages graphiques de la présente notice.

1. Emmanchement SDS-plus
2. Mandrin de fixation
3. Sélecteur de mode de perçage
4. Couvercle du trou de graissage
5. Interrupteur
6. Sélecteur de mode de percussion
7. Protecteur inférieur de moteur
8. Manche auxiliaire
9. Limiteur de profondeur de perçage
10. Bouton d'appui de verrouillage de la barre de limiteur de profondeur de perçage
11. Voyant de mise sous tension
12. Voyant de consommation de balais de charbon

\* Des différences peuvent se présenter entre le dessin et le produit.

## DESCRIPTION DES SYMBOLES GRAPHIQUES UTILISES



ATTENTION !



AVERTISSEMENT



MONTAGE/REGLAGES



INFORMATION

## EQUIPEMENT ET ACCESSOIRES

- |                              |           |
|------------------------------|-----------|
| 1. Forets                    | - 1 pièce |
| 2. Burins                    | - 1 pièce |
| 3. Limiteur de profondeur    | - 1 pièce |
| 4. Protecteur anti poussière | - 1 pièce |
| 5. Récipient de graisse      | - 1 pièce |
| 6. Manche auxiliaire         | - 1 pièce |
| 7. Mandrin de fixation + clé | - 1 pièce |
| 8. Adaptateur d'emmanchement | - 1 pièce |
| 9. Clef spéciale             | - 1 pièce |
| 10. Mallette de transport    | - 1 pièce |

## PREPARATION AU TRAVAIL

### INSTALLATION D'UN MANCHE AUXILIAIRE

 **En raison de sécurité, en se servant du marteau perceur, il faut toujours utiliser un manche auxiliaire (8), qui peut être fixé en position voulue.**

-  Desserrer la bague de verrouillage de la bride de manche (8), en la tournant à gauche.
- Appliquer la bride de manche sur la partie cylindrique du boîtier du marteau.
- Tourner vers une position la plus commode.
- Serrer la bague de verrouillage à droite en vue de fixer le manche (8).

### INSTALLATION DE LA BARRE DE LIMITEUR DE PROFONDEUR DE PERÇAGE

 La barre de limiteur (9) sert à déterminer la profondeur d'enfoncement du foret dans le matériau.

- Appuyer la touche de verrouillage de la barre de limiteur de profondeur de perçage (10) sur la bride de manche auxiliaire (8).
- Introduire la barre de limiteur (9) dans l'ouverture de la bride de manche auxiliaire (8).
- Régler la profondeur de perçage voulue.
- Lâcher l'appui de la touche de verrouillage de la barre de limiteur de profondeur de perçage (10).

## MONTAGE ET REMPLACEMENT DES OUTILS DE TRAVAIL



Le marteau perceur est adapté à être utilisé au travail avec les outils de travail équipés en adaptateurs de type SDS-plus

Avant de commencer, nettoyer le marteau et les outils de travail. En utilisant la graisse, apposer une couche mince de graisse sur le mandrin de l'outil de travail. Cette opération augmentera la durée de vie du dispositif.



### Déconnecter l'outil électrique de l'alimentation.

- Appuyer le marteau sur l'établi d'atelier.
- Saisir le mandrin de fixation (2) de l'emmanchement SDS (1) et le retirer en arrière, en surmontant la résistance du ressort.
- Introduire le corps de l'outil de travail dans le mandrin, en l'avançant jusqu'à la butée (il peut être nécessaire de retourner l'outil de jusqu'à ce qu'il occupe une position appropriée) (fig. A).
- Lâcher le mandrin de fixation (2), ce qui provoquera une fixation définitive de l'outil.
- L'outil de travail est emmanché d'une manière appropriée, lorsqu'il ne se laisse pas sortir sans retirer le mandrin de fixation de l'adaptateur.
- Lorsque le mandrin ne revient pas entièrement à sa position initiale, il faut sortir l'outil de travail et refaire toute l'opération.



Une haute performance de travail du marteau n'est atteinte que lorsque les outils de travail aigus et non endommagés sont utilisés.

## DEMONTAGE D'UN OUTIL DE TRAVAIL



Toute de suite après la fin de l'utilisation, les outils de travail peuvent être chauds. Il faut éviter un contact direct avec eux et utiliser des gants de protection appropriés. Après le démontage, les outils de travail doivent être nettoyés.



### Déconnecter l'outil électrique de l'alimentation.

- Retirer en arrière et retenir le mandrin de fixation (2).
- Sortir l'outil de travail vers l'avant avec l'autre main.

## EMBAYAGE DE SURCHARGE



Le marteau perceur est équipé en embayage de surcharge positionné à l'intérieur. La broche du marteau s'arrête lorsque l'outil de travail se coince ce qui pourrait provoquer la surcharge de l'outil électrique.

## UTILISATION DU PROTECTEUR ANTI-POUSSIERE



Le protecteur anti-poussière est une pièce moulée ronde de forme appropriée. Il est monté sur le foret en vue de capter la poussière pendant le perçage, p.ex. dans le plafond. Apposer le protecteur sur le foret, approcher le foret de la surface du matériau et déplacer le protecteur le long du foret jusqu'à ce qu'il touche à la surface du matériau. Au fur et à mesure que le foret s'enfoncera dans le matériau, le protecteur se déplacera sur le foret, en ramassant la poussière accumulée. Il faut systématiquement vider le protecteur.



**Il faut toujours porter les lunettes ou les masques-lunettes anti-projection surtout dans le cas où une ouverture est percée au dessus de la tête de l'opérateur.**

## MARCHE / REGLAGES

### MISE EN MARCHE / ARRET



La tension du réseau doit correspondre à la grandeur de la tension citée à la plaque signalétique du marteau.

La mise en marche - enfoncer la touche de l'interrupteur (5) et maintenir dans cette position (fig. B).

Arrêt - lâcher l'appui sur la touche de l'interrupteur (5).

## VOYANT DE MISE SOUS TENSION

 Au moment de branchement du dispositif dans la prise d'alimentation, le voyant de mise sous tension (11) est éclairé (fig. J).

## SELECTEURS DE MODE DE TRAVAIL

 Le marteau perceur électrique est équipé en deux sélecteurs de mode de travail : sélecteur de mode de percussion (6) (fig. D), et sélecteur de mode de perçage (3) (fig. E). En fonction de leur positionnement, le perçage sans percussion, le perçage à percussion ou le burinage peuvent être effectués. Le perçage à percussion ainsi que le burinage nécessitent un léger appui sur le marteau. Un appui excessif provoquerait une charge excessive du moteur. L'état technique des outils de travail doit être systématiquement contrôlé. En cas de besoin, l'outil de travail doit être affûté ou échangé pour un neuf.

Un positionnement approprié des sélecteurs en fonction donnée a été présenté à la fig. F.

**Perçage sans percussion** - poste I

**Perçage à percussion** - poste II

**Burinage** - poste III

 **Avant de changer la position du sélecteur de mode de perçage (3), il faut enfoncer la touche de verrouillage (fig. G). Il n'est pas permis de tenter de changer de position des sélecteurs de mode de travail, lorsque le moteur du marteau travaille. Une telle action pourrait mener à un endommagement grave du marteau.**

## PERÇAGE DES OUVERTURES

-  En procédant au travail avec l'intention de percer une ouverture à grand diamètre, il est recommandé de commencer à percer une ouverture plus petite et de l'aléser à la taille voulue. Cela préviendra le danger de surcharger le marteau.
- En exécutant des trous plus profonds, il faut percer progressivement des trous moins profonds, retirer le foret du trou pour permettre l'évacuation de copeaux de l'ouverture.
- Lorsque le foret se sera coincé pendant le perçage, l'embrayage de surcharge sera actionné. Il faut arrêter immédiatement le marteau pour éviter son endommagement. Sortir le foret coincé de l'ouverture.
- Il faut maintenir le marteau dans l'axe de l'ouverture exécutée. L'idéal serait que le foret soit positionné à l'angle droit par rapport à la surface du matériau usiné. En cas de non respect de perpendicularité, un coincement ou une cassure du foret dans l'ouverture peuvent se produire pendant le travail, ce qui peut provoquer la lésion de l'utilisateur.

 **Un perçage de longue durée accompagné de faible vitesse de rotation de la broche menace de surchauffer le moteur. Il faut pratiquer des pauses de travail périodiques. Faire attention à ne pas obstruer les trous du boîtier servant à la ventilation du moteur du marteau.**

## PERÇAGE AVEC PERCUSSION

-  Sélectionner le mode de travail approprié, dans ce cas, celui de perçage à percussion.
- Insérer dans l'emmanchement (1) un foret approprié avec corps de type SDS-plus
- En vue d'obtenir un meilleur résultat, il faut utiliser des forets de haute qualité avec couches de carbures agglomérées (widia).
- Presser le foret contre le matériau usiné.
- Mettre en marche le marteau, le mécanisme du marteau doit travailler avec souplesse et l'outil de travail ne doit pas heurter contre la surface du matériau usiné.



## PERÇAGE SANS PERCUSSION

 On peut percer dans des matériaux comme acier, bois et matières plastiques avec le marteau, en utilisant un emmanchement à trois pinces avec adaptateur intermédiaire en mode de fonctionnement sans percussion. Monter, en vissant : l'emmanchement à trois pinces et l'adaptateur, et placer ensuite dans l'emmanchement du marteau (procéder comme dans le cas de forets avec un corps SDS) (fig. H).

 Il n'est pas permis de se servir d'emmanchement à trois pinces, lorsque le marteau est réglé en mode de perçage à chocs ou de burinage. Cet emmanchement est destiné uniquement à percer dans le bois ou l'acier. Il n'est pas permis d'utiliser les forets SDS pour coopérer avec un emmanchement à 3pinces. Il faut utiliser les forets à corps cylindriques d'acier de coupage rapide ou d'acier de charbon (uniquement dans le bois et les matériaux similaires au bois).

## SERVICE ET ENTRETIEN

 **Avant de procéder à des opérations quelconques relatives à l'installation, au réglage, à l'entretien, il faut sortir la fiche du câble d'alimentation de la prise du secteur.**

-  Le marteau perceur doit être toujours maintenu en propreté.
-  Pour nettoyer les pièces du marteau en plastique, il n'est jamais permis d'utiliser de produits caustiques quelconques.
- Après la fin du travail, en vue d'éliminer la couche de poussière accumulée, le marteau doit être purgé avec un jet d'air comprimé, particulièrement à fin de déboucher les ouvertures de ventilation dans le boîtier de moteur.
- L'état des balais de charbon de moteur doit être systématiquement contrôlé (les balais salis ou excessivement usés peuvent être à l'origine d'un étincellement excessif et provoquer la chute de vitesse rotative de la broche du marteau).

## LUBRIFICATION DE LA TRANSMISSION

 Il est recommandé de contrôler la graisse de la transmission, toutes les 50 heures de marche du marteau et de faire un éventuel complément de produit lubrifiant, en utilisant à cet effet une graisse haute température, généralement accessible sur le marché. Il ne faut pas appliquer de quantité excessive de graisse.

- Desserrer et dévisser le couvercle (4) du trou de graissage (en tournant à gauche) (fig. I).
- Faire le complément de graisse.
- Monter le couvercle (4) et le serrer, en tournant à droite (il n'est pas permis de serrer excessivement pour ne pas abimer le filetage).

 **Il n'est pas permis de mettre de quantité excessive de graisse. Après avoir épuisé la graisse fournie, il faut utiliser une autre graisse accessible qui est résistante à une haute température.**

## VOYANT DE CONSOMMATION DE BALAIS DE CHARBON

 En cas d'usure de balais de charbon, le voyant de consommation de balais de charbon (12) qui signale la nécessité de leur remplacement est allumé. Du moment d'allumage du voyant de contrôle, l'outil peut travailler encore pendant environ 5 heures (fig. J).

## REPLACEMENT DE BALAIS CARBONE

 Les balais carbone du moteur usés (inférieurs à 5 mm), grillés ou cassés doivent être immédiatement remplacés. Les deux balais doivent être toujours remplacés simultanément.

**L'opération de remplacer les balais carbone doit être confiée uniquement à une personne qualifiée et des pièces d'origine doivent être utilisées à cet effet.**

## INDICATIONS SUPPLEMENTAIRES D'UTILISATION DU MARTEAU

 En vue d'obtenir un meilleur rendement de travail dans le béton, il faut exercer sur le marteau un appui constant, modéré (non excessif, car cela provoquerait une chute d'efficacité de du travail). Un marteau perceur rempli avec un produit lubrifiant solide nécessite un certain temps pour le réchauffement qui dépend de la température ambiante. Un marteau neuf nécessite une période « de rodage » avant d'atteindre sa pleine performance de travail.

 Les pannes de tout type ne peuvent être réparées que par le service agréé du constructeur.



## PARAMETRES TECHNIQUES

### DONNEES SIGNALETIQUES

Marteau perceur		
Paramètre	Valeur	
Tension nominale	230 VAC	
Fréquence d'alimentation	50 Hz	
Puissance nominale	900 W	
Vitesse rotative en marche à vide	750 min <sup>-1</sup>	
Fréquence de chocs	2800 min <sup>-1</sup>	
Énergie de choc	4,2 J	
Type de mandrins d'outils de travail	SDS-plus	
Diamètre maximal de perçage	béton	26 mm
	acier	13 mm
Classe de protection	II	
Masse sans accessoires	5,5 kg	
Année de fabrication	2016	

### DONNEES CONCERNANT LE BRUIT ET LES VIBRATION

Niveau de pression sonore :  $L_{p_A} = 94,34 \text{ dB(A)}$   $K = 3 \text{ dB(A)}$

Niveau de puissance sonore :  $L_{w_A} = 105,34 \text{ dB(A)}$   $K = 3 \text{ dB(A)}$

Valeur d'accélération des vibrations:  $a_h = 17,484 \text{ m/s}^2$   $K=1,5 \text{ m/s}^2$

### PROTECTION DE L'ENVIRONNEMENT



Les produits alimentés électriquement ne peuvent pas être jetés ensemble avec les déchets domestiques, mais ils doivent être soumis au recyclage et à la récupération dans des établissements spécialisés. L'information sur le recyclage du produit sera fournie par le vendeur ou par les autorités des autonomies locales. Un matériel électrique ou électronique usé contient des substances non indifférentes pour le milieu naturel. Un matériel non soumis au recyclage constitue un danger potentiel pour l'environnement et la santé des humains.

\* Le constructeur se réserve le droit d'introduire des modifications.

„Grupa Topex Spółka z ograniczoną odpowiedzialnością”, société en commandite, sise à Warszawa, ul. Pograniczna 2/4 (ci-après: „Grupa Topex”) informe que tous les droits d'auteur de la présente notice d'emploi, (ci-après: „Notice”), dont, entre autres, de son texte, ses photos, schémas, figures, ainsi que de la composition appartiennent exclusivement à Grupa Topex et sont soumis à la protection légale en vertu de la loi du 4 février de l'an 1994 sur le droit d'auteur et les droits associés (Journal des lois 2006 N° 90, poste 631, avec changements ultérieurs). Toute reproduction, traitement, publication modification, de tout ou de partie des éléments de la présente notice à des fins commerciales, sans autorisation écrite préalable de Grupa Topex, sont strictement prohibés et peuvent exposer aux poursuites en justice en matière de responsabilité civile et pénale.







**graphite.pl**